

# Dell™ Optiplex™ 960

## Guida all'installazione e alla consultazione rapida

**Questa guida fornisce una panoramica delle funzionalità, le specifiche e informazioni rapide per l'installazione, il software e la risoluzione dei problemi per il computer. Per ulteriori informazioni sul sistema operativo, le periferiche e le tecnologie, vedere la *Guida alla tecnologia Dell* all'indirizzo [support.dell.com](http://support.dell.com).**

Modelli DCSM, DCNE, DCCY

# N.B., Avvisi e Attenzione



**N.B.:** Indica informazioni importanti che contribuiscono a migliorare l'utilizzo del computer.



**AVVISO:** indica un danno potenziale all'hardware o perdita di dati e spiega come evitare il problema.



**ATTENZIONE:** indica un rischio di danni materiali, lesioni personali o morte.

Se il computer acquistato è un Dell™ serie n, qualsiasi riferimento ai sistemi operativi Microsoft® Windows® non è applicabile.

## Avviso sul prodotto Macrovision

Questo prodotto incorpora una tecnologia di protezione del copyright protetta da rivendicazioni di taluni brevetti statunitensi e da altri diritti di proprietà intellettuale di Macrovision Corporation e di altri soggetti detentori di diritti. L'uso di tale tecnologia deve essere autorizzato da Macrovision Corporation ed è previsto in ambito privato e per altri scopi limitati, salvo diversa autorizzazione di Macrovision Corporation. È vietato decodificare o disassemblare il prodotto.

---

**Le informazioni contenute nel presente documento sono soggette a modifica senza preavviso.  
© 2008 Dell Inc. Tutti i diritti riservati.**

È severamente vietata la riproduzione, con qualsiasi strumento, senza l'autorizzazione scritta di Dell Inc.

Marchi commerciali utilizzati in questo testo: *Dell*, il logo *DELL*, *OptiPlex* e *DellConnect* sono marchi commerciali di Dell Inc.; *Bluetooth* è un marchio registrato di proprietà di Bluetooth SIG, Inc. ed è utilizzato da Dell su licenza; *Intel*, *Pentium*, *iAMT*, *Core* e *Celeron* sono marchi registrati di Intel Corporation negli Stati Uniti e in altri paesi; *Blu-ray Disc* is è un marchio commerciale di Blu-ray Disc Association; *Microsoft*, *Windows*, *Windows Server*, *MS-DOS*, *Windows Vista* e il logo del pulsante Start di *Windows Vista* sono marchi commerciali o marchi registrati di Microsoft Corporation negli Stati Uniti e/o in altri paesi; *AMD*, *ATI* e *ATI Mobility Radeon* sono marchi commerciali di Advanced Micro Devices, Inc.

Altri marchi e nomi commerciali possono essere utilizzati nel presente documento sia in riferimento alle aziende che rivendicano la proprietà di tali marchi e nomi che ai prodotti stessi. Dell Inc. nega qualsiasi partecipazione di proprietà relativa a marchi e nomi commerciali diversi da quelli di sua proprietà.

Modelli DC5M, DC6E, DCCY

Agosto 2008

N/P J389D

Rev. A00

# Sommario

1	Informazioni sul computer. . . . .	7
	<b>Computer minitower — Vista anteriore.</b> . . . . .	7
	<b>Computer minitower — Vista posteriore</b> . . . . .	8
	<b>Computer minitower — Connettori del     pannello posteriore</b> . . . . .	9
	<b>Desktop — Vista anteriore</b> . . . . .	10
	<b>Desktop — Vista posteriore.</b> . . . . .	11
	<b>Desktop — Connettori del pannello posteriore.</b> . . . .	12
	<b>Fattore di forma ridotto — Vista anteriore</b> . . . . .	13
	<b>Fattore di forma ridotto — Vista anteriore</b> . . . . .	14
	<b>Fattore di forma ridotto — Connettori del     pannello posteriore</b> . . . . .	15
2	Installazione del computer . . . . .	17
	<b>Installazione rapida</b> . . . . .	17
	<b>Installazione del computer all'interno     di una struttura.</b> . . . . .	22
	<b>Connessione a Internet</b> . . . . .	24
	Configurazione della connessione a Internet . . . .	24

<b>Trasferimento delle informazioni a un nuovo computer</b> . . . . .	<b>25</b>
Sistema operativo Microsoft® Windows Vista® . . . . .	25
Microsoft Windows® XP . . . . .	26
<b>3 Specifiche</b> . . . . .	<b>31</b>
<b>4 Suggerimenti per la risoluzione dei problemi</b> . . . . .	<b>41</b>
<b>Risoluzione dei problemi relativi all'hardware</b> . . . . .	<b>41</b>
<b>Suggerimenti</b> . . . . .	<b>41</b>
Problemi relativi all'alimentazione . . . . .	42
Problemi relativi alla memoria . . . . .	50
Blocchi e problemi relativi al software . . . . .	51
Servizio Dell Technical Update . . . . .	52
Dell Diagnostics . . . . .	52
<b>5 Reinstallazione del software</b> . . . . .	<b>55</b>
<b>Driver</b> . . . . .	<b>55</b>
Identificazione dei driver . . . . .	55
Reinstallazione dei driver e delle utilità . . . . .	55
<b>Ripristino del sistema operativo</b> . . . . .	<b>58</b>
Utilizzo di Ripristino configurazione di sistema di Microsoft® Windows® . . . . .	58
Utilizzo di Dell Factory Image Restore . . . . .	59
Utilizzo del supporto Operating System . . . . .	60

6	Ricerca di informazioni . . . . .	61
7	Come ottenere assistenza . . . . .	63
	<b>Come ottenere assistenza . . . . .</b>	<b>63</b>
	Richiesta di pronto intervento . . . . .	64
	Caricamento dei driver iAMT all'installazione. . . . .	64
	Supporto tecnico e servizio clienti . . . . .	65
	DellConnect™. . . . .	65
	Servizi in linea . . . . .	65
	Supporto tecnico automatico . . . . .	66
	Sistema automatizzato di controllo dello stato dell'ordine. . . . .	66
	<b>Problemi relativi all'ordine . . . . .</b>	<b>66</b>
	<b>Informazioni sul prodotto . . . . .</b>	<b>67</b>
	<b>Reso di prodotti per riparazione durante il periodo di garanzia o per rimborso . . . . .</b>	<b>67</b>
	<b>Prima di chiamare . . . . .</b>	<b>68</b>
	<b>Come contattare Dell . . . . .</b>	<b>70</b>
	<b>Indice analitico . . . . .</b>	<b>71</b>



# Informazioni sul computer

## Computer minitower — Vista anteriore

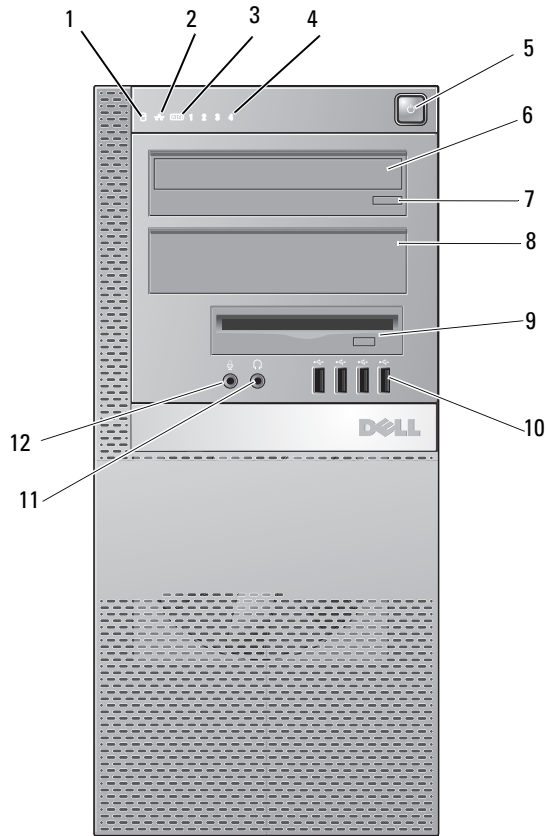

- |   |   |   |  |
|---|---|---|--|
| 1 | indicatore di attività del disco rigido | 2 | indicatore di integrità del collegamento |
| 3 | indicatore WiFi (opzionale)             | 4 | indicatori della diagnostica             |

- |    |   |    |                                      |
|----|---|----|--------------------------------------|
| 5  | pulsante di accensione,<br>indicatore di alimentazione                            | 6  | unità ottica                         |
| 7  | pulsante di espulsione del<br>cassetto dell'unità ottica                          | 8  | pannello di riempimento unità ottica |
| 9  | FlexBay (per unità disco floppy<br>opzionale o lettore di schede<br>multimediali) | 10 | connettori USB 2.0 (4)               |
| 11 | connettore delle cuffie   | 12 | connettore del microfono             |

## Computer minitower — Vista posteriore

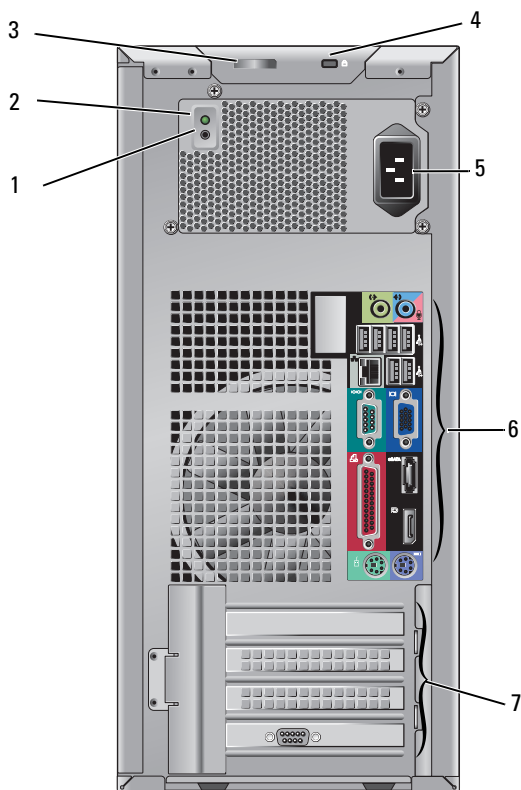



- |   |  |   |  |
|---|--|---|--|
| 1 | pulsante di controllo dell'alimentazione   | 2 | indicatore di controllo dell'alimentazione |
| 3 | anello di sicurezza e dispositivo di chiusura del coperchio (vite di protezione opzionale) | 4 | slot per il cavo di sicurezza              |
| 5 | connettore di alimentazione  | 6 | connettori del pannello posteriore         |
| 7 | slot delle schede di espansione (4)  |   |  |

## Computer minitower — Connettori del pannello posteriore

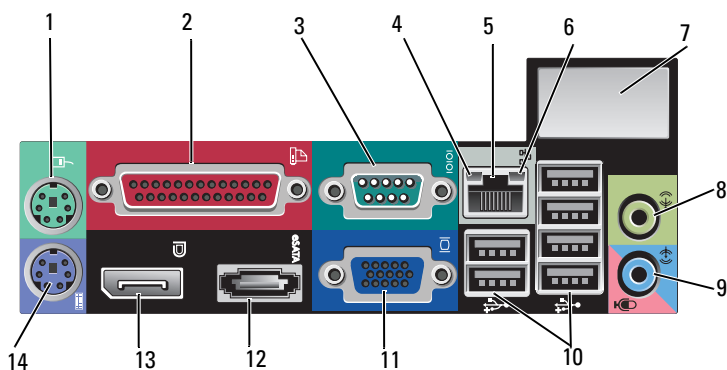

- |    |  |    |  |
|----|--|----|--|
| 1  | connettore mouse PS2                       | 2  | connettore parallelo (stampante)         |
| 3  | connettore della porta seriale             | 4  | indicatore di attività della rete        |
| 5  | connettore dell'adattatore di rete         | 6  | indicatore di integrità del collegamento |
| 7  | spazio per connettore senza fili opzionale | 8  | connettore della linea di uscita         |
| 9  | connettore linea d'ingresso/microfono      | 10 | connettori USB 2.0 (6)                   |
| 11 | connettore video VGA                       | 12 | connettore eSATA                         |
| 13 | connettore DisplayPort                     | 14 | connettore tastiera PS2                  |

## Desktop — Vista anteriore

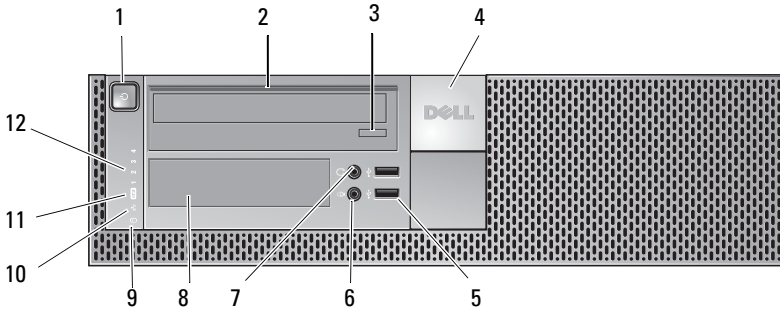

- |    |   |    |  |
|----|---|----|--|
| 1  | pulsante di accensione, indicatore di alimentazione | 2  | unità ottica   |
| 3  | pulsante di espulsione cassetto dell'unità ottica   | 4  | marchio Dell™  |
| 5  | connettori USB 2.0 (2)                              | 6  | connettore del microfono   |
| 7  | connettore delle cuffie                             | 8  | alloggiamento flexbay (per unità disco floppy, lettore schede di memoria oppure secondo disco rigido da 3,5 pollici opzionali) |
| 9  | spia di attività del disco rigido                   | 10 | indicatore di integrità del collegamento   |
| 11 | indicatore WiFi (opzionale)                         | 12 | indicatori della diagnostica   |

## Desktop — Vista posteriore

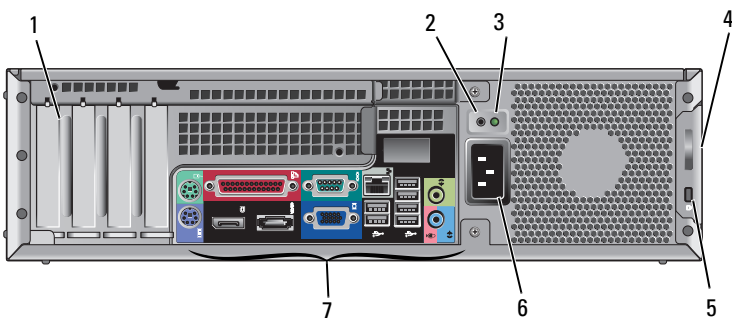

- |  |  |
|--|--|
| 1 slot delle schede di espansione (4)        | 2 pulsante di controllo dell'alimentazione   |
| 3 indicatore di controllo dell'alimentazione | 4 anello di sicurezza e dispositivo di chiusura del coperchio (vite di protezione opzionale) |
| 5 slot per cavo di sicurezza                 | 6 connettore di alimentazione  |
| 7 connettori del pannello posteriore         |  |

## Desktop — Connettori del pannello posteriore

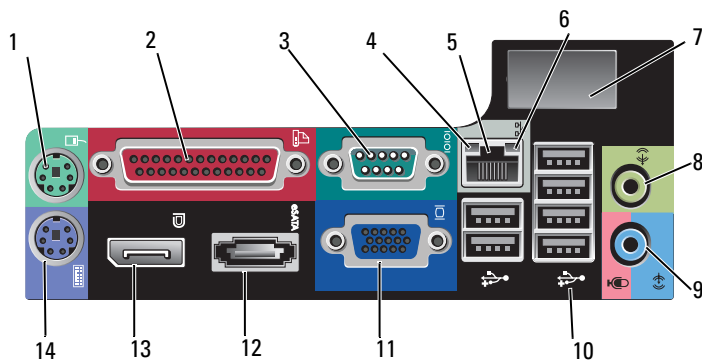

- |    |  |    |  |
|----|--|----|--|
| 1  | connettore mouse PS2                       | 2  | connettore parallelo (stampante)         |
| 3  | connettore della porta seriale             | 4  | indicatore di attività della rete        |
| 5  | connettore dell'adattatore di rete         | 6  | indicatore di integrità del collegamento |
| 7  | spazio per connettore senza fili opzionale | 8  | connettore della linea di uscita         |
| 9  | connettore linea d'ingresso/microfono      | 10 | connettori USB 2.0 (6)                   |
| 11 | connettore video VGA                       | 12 | connettore eSATA                         |
| 13 | connettore DisplayPort                     | 14 | connettore tastiera PS2                  |

## Fattore di forma ridotto — Vista anteriore

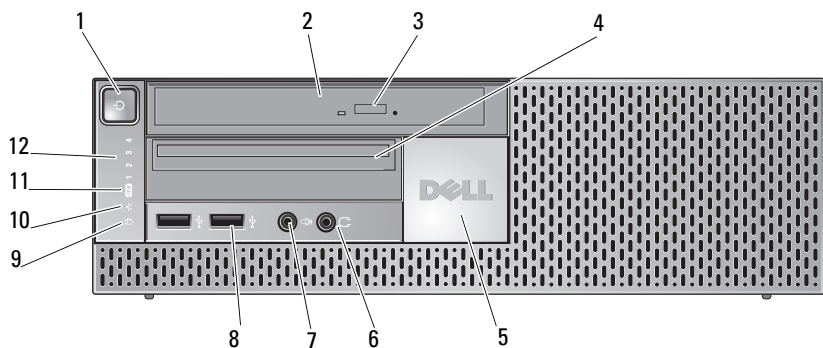

- |    |   |    |   |
|----|---|----|---|
| 1  | pulsante di accensione, indicatore di alimentazione | 2  | unità ottica (linea sottile)  |
| 3  | pulsante di espulsione cassetto dell'unità ottica   | 4  | FlexBay linea sottile (per unità disco floppy opzionale o lettore di schede multimediali) |
| 5  | marchio Dell  | 6  | connettore delle cuffie   |
| 7  | connettore del microfono                            | 8  | connettori USB 2.0 (2)  |
| 9  | indicatore di attività del disco rigido             | 10 | indicatore di integrità del collegamento  |
| 11 | indicatore WiFi (opzionale)                         | 12 | indicatori della diagnostica  |

## Fattore di forma ridotto — Vista anteriore

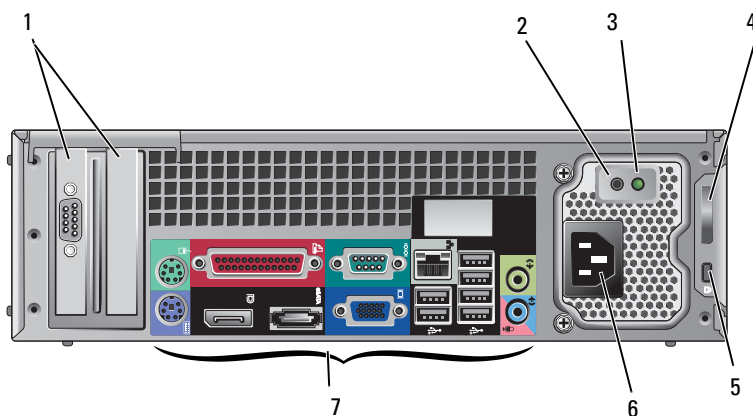

- |  |  |
|--|--|
| 1 slot delle schede di espansione (2)        | 2 pulsante di controllo dell'alimentazione   |
| 3 indicatore di controllo dell'alimentazione | 4 anello di sicurezza e dispositivo di chiusura del coperchio (vite di protezione opzionale) |
| 5 slot per il cavo di sicurezza              | 6 connettore di alimentazione  |
| 7 connettori del pannello posteriore         |  |

## Fattore di forma ridotto — Connettori del pannello posteriore

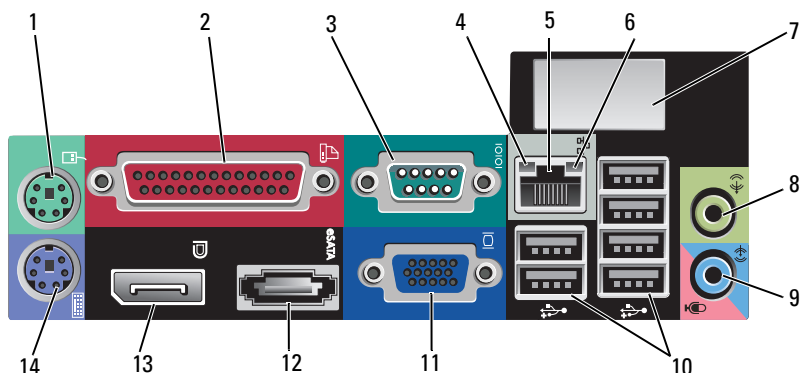

- |    |  |    |  |
|----|--|----|--|
| 1  | connettore mouse PS2                       | 2  | connettore parallelo (stampante)         |
| 3  | connettore seriale                         | 4  | indicatore di attività della rete        |
| 5  | connettore dell'adattatore di rete         | 6  | indicatore di integrità del collegamento |
| 7  | spazio per connettore senza fili opzionale | 8  | connettore della linea di uscita         |
| 9  | connettore linea d'ingresso/microfono      | 10 | connettori USB 2.0 (6)                   |
| 11 | connettore video VGA                       | 12 | connettore eSATA                         |
| 13 | connettore DisplayPort                     | 14 | connettore tastiera PS2                  |





# Installazione del computer

## Installazione rapida

**!** **ATTENZIONE:** prima di eseguire le procedure descritte in questa sezione, osservare le istruzioni di sicurezza fornite con il computer.

**✍** **N.B.:** Alcuni dispositivi potrebbero non essere inclusi se non sono stati ordinati.

- 1 Il computer è dotato di connettori VGA a DisplayPort per video (pannello posteriore del desktop in figura).

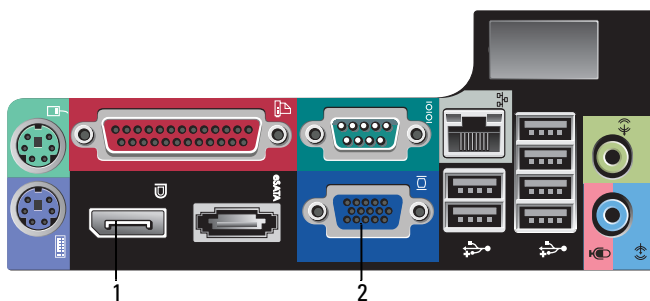

- 1 connettore DisplayPort                      2 connettore video VGA

- 2 L'utilizzo di DisplayPort per i video può richiedere un adattatore opzionale per la connessione di monitor di vecchia generazione che supportano soltanto VGA e/o DVI (disponibili presso l'indirizzo [www.dell.com](http://www.dell.com)). Per ulteriori informazioni su DisplayPort, vedere Guida alla tecnologia Dell.

**✍** **N.B.:** Quando si collega un adattatore o schermo DisplayPort, il supporto per più monitor del sistema non è disponibile durante l'avvio o in ambiente DOS. L'output è limitato al solo monitor DisplayPort. Una volta che il sistema è stato avviato in ambiente Windows e che è stato caricato il driver della scheda grafica, il supporto a più monitor diventa completamente funzionale.

 **N.B.:** La connessione di un adattatore o un monitor DisplayPort determina la disabilitazione dello slot x16 PCI-Express. Questa configurazione non è valida. Rimuovere la scheda PCI-Express. Altrimenti la porta VGA può essere utilizzata per collegare una periferica video se la scheda PCI-Express non è una scheda grafica.

- 3 Collegare il monitor usando un cavo VGA.

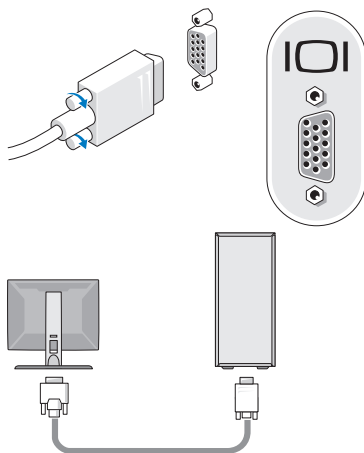

- 4 Collegare un dispositivo USB, quale una tastiera o un mouse.

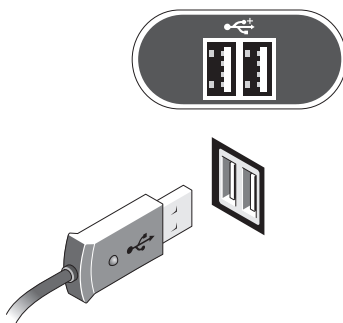

**5** Collegare il cavo di rete.

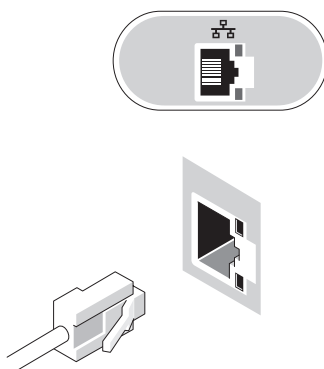

**6** Collegare il modem (se il computer prevede questa opzione).

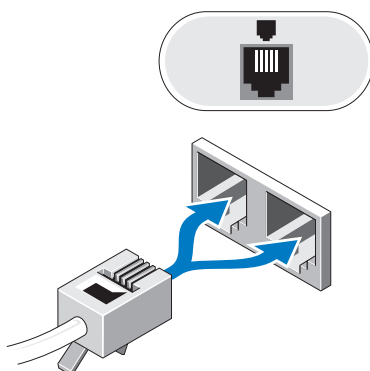

**7** Collegare il cavo di alimentazione.

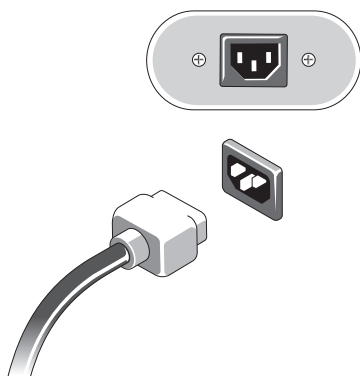

**8** Premere i pulsanti di accensione sul monitor e sul computer.

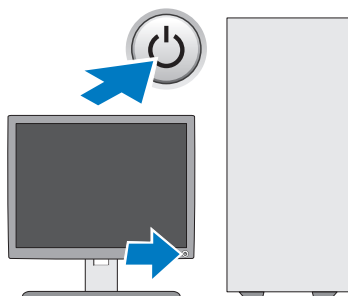

## 9 Collegarsi alla rete.

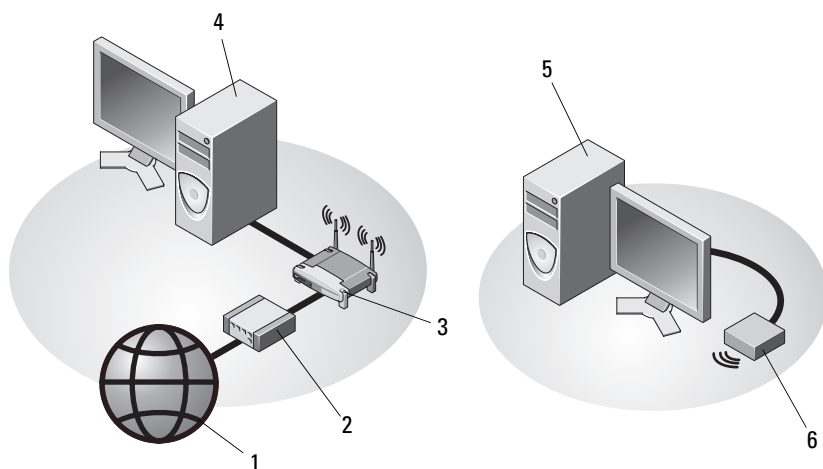

- |  |   |
|--|---|
| 1 servizio Internet  | 2 modem via cavo o DSL                    |
| 3 router senza fili (superfluo se il computer dispone della capacità WiFi opzionale) | 4 computer desktop con adattatore di rete |
| 5 computer desktop con adattatore senza fili USB                                     | 6 adattatore senza fili USB               |

L'antenna senza fili Dell™, se acquistata, va collegata al connettore senza fili.

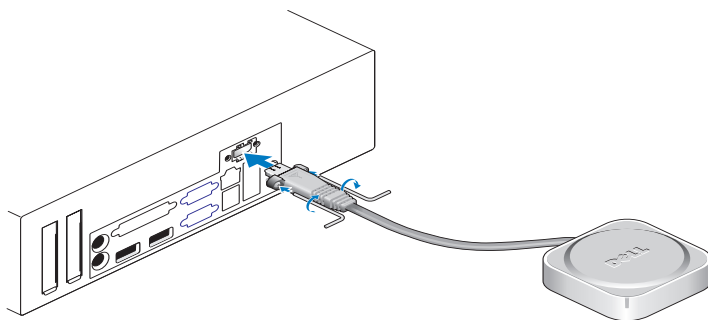



**N.B.:** Per motivi di sicurezza l'antenna senza fili è collegata al sistema mediante viti speciali che possono essere rimosse solo con la chiave in dotazione nel kit. Le viti non devono essere necessariamente in posizione perché l'antenna senza fili funzioni.

## Installazione del computer all'interno di una struttura

L'installazione del computer all'interno di una struttura può limitare il flusso d'aria e compromettere le prestazioni del computer, con la possibilità di causarne il surriscaldamento. Se occorre installare il computer all'interno di una struttura, attenersi alle seguenti istruzioni.



**ATTENZIONE:** prima di installare il computer in una struttura, leggere le istruzioni di sicurezza fornite con il computer.



**AVVISO:** le specifiche per la temperatura di funzionamento riportate in questo documento indicano la massima temperatura ambiente con il computer in funzione. Quando si installa il computer all'interno di una struttura, è necessario prendere in considerazione la temperatura ambiente della stanza. Se, ad esempio, la temperatura ambiente è di 25°C, considerate le specifiche del sistema, potrebbero bastare soli 10°C prima di raggiungere la massima temperatura ambiente con il computer in funzione. Per dettagli sulle specifiche del computer in uso, vedere "Specifiche" a pagina 31.

- Lasciare uno spazio minimo di 10,2 cm su tutti i lati del computer provvisti di aperture per permettere il flusso d'aria necessario per una corretta ventilazione.

I lati non ventilati del sistema possono essere collocati vicino al perimetro della struttura. Per l'ottimizzazione di acustica e vibrazioni, si consiglia tuttavia il contatto tra il computer e la struttura, a meno che non siano presenti sistemi isolanti. Questi sistemi isolanti di solito si trovano solo alla base dei sistemi, anche se alcuni sistemi ne sono provvisti anche su un lato.

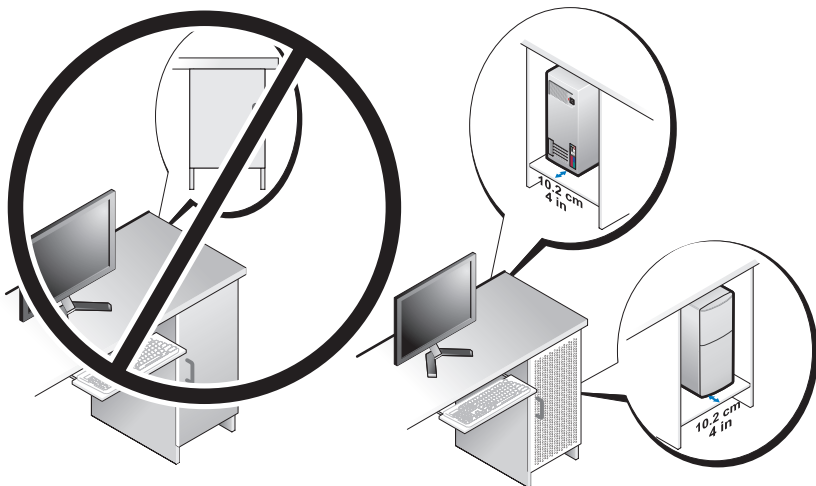

- La struttura dovrebbe essere tale che l'aria ambiente che entra nel sistema risponda ai requisiti di temperatura del sistema in funzione. La struttura dovrebbe essere progettata in modo da ridurre al minimo l'aumento di temperatura dell'aria che entra nel sistema mediante i seguenti accorgimenti:
  - Una ventilazione che consente un flusso di aria pari ad almeno il 30% (davanti e dietro).
  - Una ventilazione che si allinei alla ventilazione del sistema per consentire il flusso di aria diretto nello stesso. Questa misura è particolarmente importante sullo scarico del sistema.
  - Verificando che il punto più alto della struttura sia provvisto di ventilazione (ad esempio tramite un'apertura tra lo sportello e la cima della struttura) per consentire la fuoriuscita dell'aria calda.
- ➔ **AVVISO:** non installare il computer in una struttura che non consente il flusso d'aria. La limitazione del flusso d'aria influisce sulle prestazioni del computer, generandone un possibile surriscaldamento.
- Se il computer è installato in un angolo sopra o sotto la scrivania, lasciare uno spazio di almeno 5,1 cm tra lato anteriore del computer e di almeno 5,1 cm tra il lato posteriore del computer e la parete, per consentire un flusso d'aria adeguato per una corretta ventilazione.

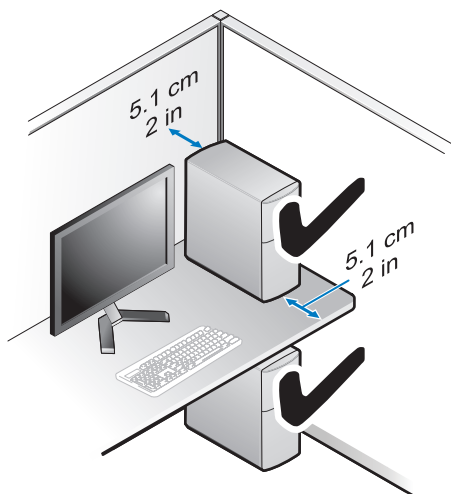

## Connessione a Internet

 **N.B.:** Il fornitore di servizi Internet (ISP) e le relative offerte variano da paese a paese.

Per effettuare una connessione a Internet, è necessaria una connessione via modem o di rete e un account presso un fornitore di servizi Internet (ISP). *Se si utilizza una connessione remota*, collegare una linea telefonica al connettore del modem sul computer e alla presa a muro del telefono prima di impostare la connessione Internet. *Se si utilizza una connessione modem DSL o via cavo/satellitare*, rivolgersi all'ISP o al servizio telefonico cellulare per le istruzioni di installazione.

### Configurazione della connessione a Internet

Per impostare una connessione Internet con un collegamento sul desktop fornito dall'ISP:

- 1 Salvare e chiudere i file aperti e uscire da tutte le applicazioni in esecuzione.
- 2 Fare doppio clic sull'icona dell'ISP sul desktop di Microsoft® Windows®.
- 3 Seguire le istruzioni visualizzate per completare l'installazione.

Se non si dispone di un'icona dell'ISP sul desktop o se si desidera impostare una connessione Internet con un ISP diverso, eseguire la procedura nella seguente sezione appropriata.



 **N.B.:** Se non si riesce a connettersi a Internet, vedere la *Guida alla tecnologia Dell*. Se ci si è collegati correttamente in passato, l'ISP potrebbe avere un'interruzione del servizio. Contattare l'ISP per verificare lo stato del servizio o ritentare la connessione in seguito.

 **N.B.:** Avere a portata di mano le informazioni dell'ISP. Se non si dispone di un ISP, vedere la procedura guidata **Connetti a Internet**.

- 1 Salvare e chiudere i file aperti e uscire da tutte le applicazioni in esecuzione.
- 2 Fare clic sul pulsante Start di Windows Vista  → **Pannello di controllo**.
- 3 In **Rete e Internet**, fare clic su **Connetti a Internet**.
- 4 Nella finestra **Connetti a Internet**, fare clic su **Banda larga (PPPoE)** o su **Remota**, in base alla modalità di connessione:
  - Scegliere **Banda larga** se si utilizza una connessione con un modem DSL, satellitare, TV via cavo o con la tecnologia senza fili Bluetooth.
  - Scegliere **Remota** se si utilizza un modem collegato alla linea telefonica o ISDN.

 **N.B.:** Se non si conosce il tipo di connessione selezionata, fare clic su **Aiutami a scegliere** o contattare il proprio ISP.

- 5 Seguire le istruzioni visualizzate e utilizzare le informazioni di configurazione fornite dall'ISP per completare la configurazione.

## Trasferimento delle informazioni a un nuovo computer

### Sistema operativo Microsoft® Windows Vista®

- 1 Fare clic sul pulsante Start di Windows Vista  e poi su **Trasferisci file e impostazioni** → **Avvia Trasferimento dati Windows**.
- 2 Nella finestra di dialogo **Controllo account utente**, fare clic su **Continua**.
- 3 Fare clic su **Avvia nuovo trasferimento** o **Continua un trasferimento in corso**.
- 4 Seguire le istruzioni visualizzate mediante la procedura guidata **Trasferimento dati Windows**.

## Microsoft Windows® XP

Il sistema operativo Microsoft Windows XP fornisce il Trasferimento guidato file e impostazioni per trasferire i dati dal computer di origine al nuovo computer.

I dati possono essere trasferiti sul nuovo computer tramite una connessione di rete o seriale oppure memorizzati su un supporto rimovibile, come un CD masterizzabile, e poi trasferiti sul nuovo computer.



**N.B.:** È possibile trasferire i dati da un computer vecchio a uno nuovo collegando un cavo seriale direttamente alle porte di input/output (I/O) dei due computer. Per istruzioni sull'impostazione di una connessione diretta via cavo tra due computer, vedere Microsoft Knowledge Base, Articolo n. 305621, dal titolo *How to Set Up a Direct Cable Connection Between Two Computers in Windows XP* (Come configurare una connessione diretta via cavo tra due computer in Windows XP). Queste informazioni possono non essere disponibili in alcuni paesi.

Per trasferire le informazioni a un nuovo computer, è necessario eseguire Trasferimento guidato file e impostazioni.

### Esecuzione di Trasferimento guidato file e impostazioni con il supporto Operating System



**N.B.:** Questa procedura richiede il supporto *Operating System*. Questo supporto è opzionale e potrebbe non essere fornito con tutti i computer.

Per preparare un nuovo computer al trasferimento dei file:

- 1 Aprire il Trasferimento guidato file e impostazioni: fare clic su **Start**→ **Tutti i programmi**→ **Accessori**→ **Utilità di sistema**→ **Trasferimento guidato file e impostazioni**.
- 2 Una volta visualizzata la schermata iniziale di **Trasferimento guidato file e impostazioni**, fare clic su **Avanti**.
- 3 Nella schermata **Specificare il computer** fare clic su **Nuovo computer**→ **Avanti**.
- 4 Nella schermata **Si dispone di un CD di Windows XP?**, fare clic su **Si utilizzerà la procedura guidata contenuta nel CD di Windows XP**→ su **Avanti**.
- 5 Una volta visualizzata la schermata **Passare al vecchio computer**, andare al vecchio computer *senza* fare clic su **Avanti**.

Per copiare i dati dal vecchio computer:

- 1** Sul vecchio computer, inserire il supporto *Operating System* Windows XP.
- 2** Nella Schermata iniziale di Microsoft Windows XP, fare clic su **Esegui altre operazioni**.
- 3** In **Scegliere l'operazione da eseguire?**, fare clic su **Trasferisci file e impostazioni**→ **Avanti**.
- 4** Nella schermata **Specificare il computer**, fare clic su **Nuovo computer**→ **Avanti**.
- 5** Nella schermata **Selezionare la modalità di trasferimento**, fare clic sul metodo di trasferimento preferito.
- 6** Nella schermata **Selezionare gli elementi da trasferire**, selezionare gli elementi che si desidera trasferire e fare clic su **Avanti**.  
Dopo avere copiato le informazioni, verrà visualizzata la schermata **Completamento fase di raccolta**.
- 7** Fare clic su **Fine**.

Per trasferire i dati al nuovo computer:

- 1** Nella schermata **Passare al vecchio computer** sul nuovo computer, fare clic su **Avanti**.
- 2** Nella schermata **Specificare il percorso di file e cartelle**, selezionare il metodo scelto per il trasferimento delle impostazioni e dei file e fare clic su **Avanti**.  
La procedura guidata applica al nuovo computer le impostazioni e i file raccolti.
- 3** Nella schermata **Finished** (Operazione completata), fare clic su **Finished** (Operazione completata) e poi riavviare il sistema.

### **Esecuzione di Trasferimento guidato file e impostazioni senza il supporto Operating System**

Per eseguire il Trasferimento guidato file e impostazioni senza il supporto *Operating System*, è necessario creare un disco Trasferimento guidato che consenta di creare un file di immagine di backup su un supporto rimovibile.

Per creare un disco di Trasferimento guidato file e impostazioni, utilizzare il nuovo computer con Windows XP ed eseguire la seguente procedura:

- 1** Aprire il Trasferimento guidato file e impostazioni: fare clic su **Start**→ **Tutti i programmi**→ **Accessori**→ **Utilità di sistema**→ **Trasferimento guidato file e impostazioni**.
- 2** Una volta visualizzata la schermata iniziale di **Trasferimento guidato file e impostazioni**, fare clic su **Avanti**.
- 3** Nella schermata **Specificare il computer** fare clic su **Nuovo computer**→ **Avanti**.
- 4** Nella schermata **Si dispone di un CD di Windows XP?**, fare clic su **Crea un disco del Trasferimento guidato file e impostazioni nell'unità seguente**→ **Avanti**.
- 5** Inserire il supporto rimovibile, come un CD masterizzabile, e fare clic su **OK**.
- 6** Al termine della creazione del disco e quando viene visualizzato il messaggio **Passare al vecchio computer**, *non* fare clic su **Avanti**.
- 7** Passare al vecchio computer.

Per copiare i dati dal vecchio computer:

- 1** Nel vecchio computer, inserire il disco del Trasferimento guidato file e impostazioni e fare clic su **Start**→ **Esegui**.
- 2** Nel campo **Apri** nella finestra **Esegui**, cercare **fastwiz** (nel supporto rimovibile) e fare clic su **OK**.
- 3** Nella schermata iniziale di **Trasferimento guidato file e impostazioni**, fare clic su **Avanti**.
- 4** Nella schermata **Specificare il computer**, fare clic su **Vecchio computer**→ **Avanti**.
- 5** Nella schermata **Selezionare la modalità di trasferimento**, fare clic sul metodo di trasferimento preferito.
- 6** Nella schermata **Selezionare gli elementi da trasferire**, selezionare gli elementi che si desidera trasferire e fare clic su **Avanti**.  
Dopo avere copiato le informazioni, verrà visualizzata la schermata **Completamento fase di raccolta**.
- 7** Fare clic su **Fine**.

Per trasferire i dati al nuovo computer:

- 1** Nella finestra **Passare al vecchio computer** visualizzata nel nuovo computer, fare clic su **Avanti**.
- 2** Nella schermata **Specificare il percorso di file e cartelle**, selezionare il metodo scelto per il trasferimento delle impostazioni e dei file e fare clic su **Avanti**. Seguire le istruzioni visualizzate.

La procedura guidata legge i file e le impostazioni raccolti e li applica al nuovo computer.

Quando tutte le impostazioni e tutti i file sono stati applicati, verrà visualizzata la schermata **Completata**.

- 3** Fare clic su **Fine** e riavviare il sistema.



**N.B.:** Per ulteriori informazioni su questa procedura, cercare in [support.dell.com](http://support.dell.com) il documento n. 154781 (*What Are The Different Methods To Transfer Files From My Old Computer To My New Dell™ Computer Using the Microsoft® Windows® XP Operating System?*) (il documento è disponibile solo in lingua inglese).



**N.B.:** L'accesso al documento nella Knowledge Base di Dell™ potrebbe non essere possibile in alcuni paesi.



## Specifiche

 **N.B.:** Le offerte variano da paese a paese. Per ulteriori informazioni sulla configurazione del computer, fare clic su **Start** → **Guida in linea e supporto tecnico** e selezionare l'opzione per visualizzare le informazioni relative al computer.

---

### Processore

Tipo di processore	processore Intel® Core™2 Quad, FSB fino a 1333 MHz Processore Intel® Core™2 Duo Desktop Processore Intel® Pentium® Dual-Core Desktop Processore Intel® Celeron® 440
--------------------	--

---

### Informazioni di sistema

Chipset	chipset Intel® Q45 Express
Supporto RAID	RAID 1 (Mirroring) RAID 0 (Striping) e Intel® Rapid Recovery Technology (IRRT)
Canali DMA	sette
Livelli di interrupt	24
Chip del BIOS (NVRAM)	8 MB
Schede interfaccia di rete (NIC)	interfaccia di rete integrata Intel® 82567, in grado di supportare comunicazioni a 10/100/1000

---

### Memoria

Tipo	SDRAM DDR2 a 667 MHz o 800 MHz
Connettori della memoria	quattro

---

## Memoria *(continua)*

---

Capacità di memoria

667 MHz

512 MB, 1 GB, 2 GB, 3 GB, 4 GB, 8 GB

**N.B.:** Le DIMMS a 512 MB sono disponibili per essere utilizzate solo nelle configurazioni di memoria a 667 MHz.

800 MHz

1 GB, 2 GB, 3 GB, 4 GB, 8 GB

Memoria minima

512 MB per 667 MHz, 1 GB per 800 MHz

Memoria massima

8 GB

---

## Video

---

Tipo:

Integrato

controller grafico Intel® Q45  
memoria video fino a 1759 MB (condivisa)

Discreto

ATI Mobility Radeon™ HD3450 256M  
ATI Mobility Radeon™ HD3470 256M

**N.B.:** Il supporto per le schede video discrete in piena altezza è disponibile sulle versioni minitower e desktop mediante slot per scheda grafica PCIe x16. Il supporto per schede video a metà altezza è disponibile sulle versioni Desktop e con telaio a fattore di forma ridotto, mediante slot per scheda grafica PCIe x16.

---

## Audio

---

Tipo

Audio HD ADI 1984A integrato per periferiche analogiche

---

## Bus di espansione

---

Tipo di bus

PCI 2.3  
PCI Express 1.0A e 2.0  
SATA 1.0 e 2.0  
USB 2.0



---

**Bus di espansione (continua)**

---

Velocità del bus	velocità bidirezionale slot x1 - 500 MB/s (PCI Express) velocità bidirezionale slot x16 - 16 GB/s (PCI Express) 1,5 Gbps e 3,0 Gbps (SATA) alta velocità di 480 Mbps, massima velocità di 12 Mbps, bassa velocità di 1,2 Mbps (USB)
Slot per schede di espansione	
connettori	Minitower: quattro slot per schede in piena altezza Desktop: quattro slot per schede a metà altezza senza riser, due slot per schede in piena altezza con riser Fattore di forma ridotto: due slot per schede a metà altezza
PCI	Minitower: due connettori Desktop: due connettori a sagoma piatta, con supporto per due schede PCI da 6,9 pollici in piena altezza (oppure una scheda PCI da 6,9 pollici e una scheda PCIe x16 da 6,9 pollici) se si utilizza una scheda di montaggio PCI Fattore di forma ridotto: un connettore
dimensione del connettore	124 piedini
larghezza dati del connettore (massima)	32 bit
PCI Express	<b>N.B.:</b> Quando si utilizza il connettore DisplayPort integrato, lo slot per x16 PCI Express è disabilitato.
connettore	Minitower e desktop: un connettore x16 e un connettore x1 Fattore di forma ridotto: un connettore x16
dimensione del connettore	x16: 164 piedini x1: 36 piedini
larghezza dati del connettore (massima)	16 vie PCI Express (x16)

---

**Bus di espansione (continua)**

---

**PCIE\_WLS**

connettore	uno x1 (disponibile su tutte le piattaforme)
dimensione del connettore	36 piedini
utilizzo	per schede WLAN e senza fili opzionali

---

**Unità**

---

Unità disco rigido	<p>Minitower: due HDD (dischi rigidi) da 3,5 pollici oppure due HDD da 2,5 pollici</p> <p>Desktop: due HDD da 3,5 pollici oppure due HDD da 2,5 pollici</p> <p>Fattore di forma ridotto: un HDD da 3,5 pollici oppure due HDD da 2,5 pollici</p>
Configurazioni disponibili per le periferiche	<p>Minitower: due alloggiamenti esterni da 5,25 pollici, un alloggiamento esterno da 3,5 pollici, due alloggiamenti interni da 3,5 pollici</p> <p>Desktop: un alloggiamento esterno da 5,25 pollici, un alloggiamento esterno da 3,5 pollici, un alloggiamento interno da 3,5 pollici</p> <p><b>N.B.:</b> In assenza di unità disco floppy la piattaforma desktop è in grado di accogliere due HDD da 3,5 pollici.</p> <p><b>N.B.:</b> La piattaforma del desktop usa gli alloggiamenti esterni da 3,5 pollici come HDD interno da 3,5 pollici per le configurazioni RAID.</p> <p>Fattore di forma ridotto: un alloggiamento slimline esterno da 5,25 pollici, un alloggiamento slimline esterno da 3,5 pollici, un alloggiamento interno da 3,5 pollici</p> <p><b>N.B.:</b> Il numero di unità disco rigido supportate è determinato dal numero di alloggiamenti interni da 3,5 pollici.</p> <p><b>N.B.:</b> Le unità ottiche (CD, DVD) dipendono dal numero di alloggiamenti esterni da 5,25 pollici.</p>
Unità disco floppy	<p>Minitower e desktop: un connettore a 34 piedini</p> <p>Fattore di forma ridotto: un connettore a 38 piedini a profilo basso</p>

---

## Connettori

---

### Connettori esterni:

Video	connettori VGA e DisplayPort
Adattatore di rete	connettore RJ-45
connettori compatibili con USB 2.0	Minitower: quattro connettori USB sul pannello anteriore e sei sul pannello posteriore Desktop: due connettori USB sul pannello anteriore e sei sul pannello posteriore Fattore di forma ridotto: due connettori USB sul pannello anteriore e sei sul pannello posteriore
Audio	pannello anteriore: un connettore per microfono e uno per cuffia; (disponibili su tutte le piattaforme) pannello posteriore: un connettore della linea di uscita e un connettore per microfono/linea d'ingresso (disponibili su tutte le piattaforme)
eSATA	un connettore eSATA (disponibile su tutte le piattaforme)
Seriale	un connettore a 9 piedini; 16550 C compatibile (disponibile su tutte le piattaforme)
PS/2	un connettore per mouse e uno per tastiera (disponibili su tutte le piattaforme)
Parallela	un connettore da 25 piedini (bidirezionale, disponibile su tutte le piattaforme)

### Connettori sulla scheda di sistema:

SATA	Minitower: quattro connettori a 7 piedini Desktop: tre connettori a 7 piedini Fattore di forma ridotto: tre connettori a 7 piedini
Dispositivo USB interno	lettore di schede flash (disponibile su tutte le piattaforme)
Unità disco floppy	connettore a 34 piedini nella versione minitower e desktop

---

**Connettori (continua)**

---

Ventola del processore	Minitower e desktop: un connettore a cinque piedini Fattore di forma ridotto: un connettore a cinque piedini e uno a quattro piedini
Slot di espansione	Minitower: quattro slot per schede in piena altezza Desktop: quattro slot per schede a metà altezza senza riser, due slot per schede a metà altezza con riser Fattore di forma ridotto: due slot per schede a metà altezza
PCI Express	Minitower e desktop: un connettore x16 e un connettore x1 Fattore di forma ridotto: un connettore x16
USB sul pannello anteriore	Minitower: due connettori a 10 piedini Desktop: un connettore a 10 piedini Fattore di forma ridotto: un connettore a 10 piedini
Processore	un connettore a 775 piedini
Controllo sul pannello anteriore	un connettore a 10 piedini
Basetta audio HDA sul pannello anteriore	un connettore a 10 piedini
Memoria	quattro connettori a 240 piedini
Alimentazione a 12 V	un connettore a 4 piedini
Alimentazione	un connettore a 24 piedini
LAN su scheda madre (LOM)	mediante connettore RJ-45 sul pannello posteriore

---

**Comandi e indicatori**

---

Parte anteriore del computer:

Pulsante di accensione	pulsante
Indicatore di alimentazione	indicatore blu — Blu intermittente in stato di sospensione; blu fisso in stato di accensione. indicatore giallo — Errore in fase di avvio. Vedere "Problemi relativi all'alimentazione" a pagina 42.

---

**Comandi e indicatori (continua)**

---

Indicatore di attività dell'unità	indicatore blu — Un indicatore blu intermittente indica che il computer sta leggendo o scrivendo dati sul disco rigido SATA o sul CD/DVD.
Indicatore di diagnostica	giallo
Indicatore della connessione di rete	blu
Indicatore della connessione WiFi (opzionale)	blu
Parte posteriore del computer:	
indicatore dell'alimentatore	verde fisso — L'alimentazione è attiva e in funzione. Il cavo di alimentazione deve essere collegato al connettore di alimentazione (sul lato posteriore del computer) e alla presa elettrica. Un LED e un pulsante di prova posizionati sul lato dell'unità in cui si trova la spina c.a.  Consentono ai clienti di verificare l'integrità del sistema di alimentazione. Quando la tensione di alimentazione del sistema è entro i limiti di specifica, il LED di verifica automatica s'illumina. Se il LED non s'illumina, è possibile che l'alimentazione non funzioni correttamente. Per eseguire questa prova occorre avere collegato l'alimentazione c.a.
Indicatore di integrità del collegamento (sull'adattatore di rete integrato)	Il colore dell'indicatore di integrità del collegamento varia in base alla velocità dello stesso: 10 - verde, 100 - arancio, 1000 - amber/giallo spento (nessuna luce) — Il computer non rileva una connessione fisica alla rete.
Indicatore di attività di rete (su adattatore di rete integrato)	indicatore giallo lampeggiante

---

## Alimentazione

---

Alimentazione c.a. -c.c.

Potenza	Minitower: 305 W Desktop: 255 W Fattore di forma ridotto: 235 W
Potenza di dissipazione del calore massima (MHD)	Minitower: 165 W Desktop: 140 W Fattore di forma ridotto: 127 W <b>N.B.:</b> La dissipazione di calore viene calcolata utilizzando la potenza elettrica nominale.
Tensione (consultare le istruzioni di sicurezza fornite con il computer per informazioni importanti sulle impostazioni di tensione)	115/230 V c.a.
Frequenza di input	50/60 Hz
Amperaggio di input	Minitower: 3,6 A/1,8 A Desktop: 4,0 A/2,0 A Fattore di forma ridotto: 3,5 A/1,8 A
Batteria pulsante	CR2032 al litio

---

## Caratteristiche fisiche

---

Minitower

Altezza	40,8 cm
Larghezza	18,7 cm
Profondità	43,1 cm
Peso	11,5 kg minimo

Desktop

Altezza	39,7 cm
Larghezza	10,9 cm

---

**Caratteristiche fisiche**

---

Profondità	34,8 cm
Peso	7,5 kg minimo
Fattore di forma ridotto	
Altezza	29,0 cm
Larghezza	8,5 cm
Profondità	32,4 cm
Peso	5,9 kg minimo

---

**Caratteristiche ambientali**

---

## Temperatura:

In funzione da 10° a 35°C

In stoccaggio da -40° a 65°C

Umidità relativa dal 20% al 80% (senza condensa)

## Vibrazione massima:

In funzione da 5 a 350 Hz a 0,0002 G<sup>2</sup>/Hz

In stoccaggio da 5 a 500 Hz a 0,001 a 0,01 G<sup>2</sup>/Hz

## Urto massimo:

In funzione 40 G +/- 5% con durata impulso pari a 2 msec +/- 10% (equivalente a 51 cm/sec)

In stoccaggio 105 G +/- 5% con durata impulso pari a 2 msec +/- 10% (equivalente a 127 cm/sec)

## Altitudine:

In funzione da -15,2 a 3048 m

In stoccaggio da -15,2 a 10.668 m

Livello di inquinante trasportato dall'aria G2 o inferiore come definito dall'ISA-S71.04-1985





# Suggerimenti per la risoluzione dei problemi



**ATTENZIONE:** scollegare sempre il computer dalla presa elettrica prima di aprire il coperchio.



**N.B.:** Per informazioni dettagliate sulla risoluzione dei problemi, comprese le risposte ai messaggi di sistema, vedere il *Manuale di servizio* all'indirizzo [support.dell.com](http://support.dell.com).

## Risoluzione dei problemi relativi all'hardware

- 1 Fare clic sul pulsante Start di Windows Vista  e poi su Guida e supporto tecnico.
- 2 Digitare *risoluzione di problemi hardware* nel campo di ricerca e premere <Invio> per iniziare la ricerca.
- 3 Nei risultati della ricerca, selezionare l'opzione che meglio descrive il problema e seguire la restante procedura di risoluzione dei problemi.

## Suggerimenti





- Se un dispositivo non funziona, assicurarsi che sia collegato correttamente.
- Se prima che si verificasse il problema è stato aggiunto o rimosso un componente, verificare le procedure di installazione e assicurarsi che il componente sia stato installato correttamente.
- Se sullo schermo viene visualizzato un messaggio di errore, trascriverlo con precisione. Questo messaggio potrebbe fornire informazioni determinanti per la diagnosi e la risoluzione del/dei problema/i da parte del personale del supporto tecnico.
- Se si verifica un errore all'interno di un programma, vedere la documentazione di tale programma.





## Problemi relativi all'alimentazione







 **ATTENZIONE:** prima di effettuare interventi sui componenti interni del computer, leggere le informazioni sulla sicurezza fornite assieme al computer. Per informazioni aggiuntive sulle procedure di sicurezza consigliate, visitare [www.dell.com/regulatory\\_compliance](http://www.dell.com/regulatory_compliance).









Gli indicatori di diagnostica sul lato anteriore del computer indicano, insieme allo stato del pulsante di accensione, il potenziale problema del sistema. Nell'eventualità di un problema con l'alimentazione, consultare la tabella seguente.









 **N.B.:** Gli indicatori di diagnostica lampeggiano se il pulsante di accensione è giallo o spento, ma non se è blu. Non hanno altri significati.





















Combinazioni degli indicatori	Descrizione del problema	Soluzione consigliata
     Spento	Il computer è spento o non è alimentato.	<ul style="list-style-type: none"><li>• Collegare nuovamente il cavo di alimentazione al connettore di alimentazione sul retro del computer e alla presa elettrica.</li><li>• Verificare che il computer si accenda correttamente anche senza le ciabatte, i cavi di prolunga e altri dispositivi di protezione elettrica.</li><li>• Verificare che le ciabatte utilizzate siano collegate a una presa elettrica e siano accese.</li><li>• Collegare alla presa elettrica un altro apparecchio, ad esempio una lampada, per verificare il corretto funzionamento della presa.</li><li>• Accertarsi che il cavo di alimentazione principale e il cavo del pannello frontale siano collegati saldamente alla scheda di sistema.</li></ul>



Combinazioni degli indicatori	Descrizione del problema	Soluzione consigliata
  Spento	<p>Si è verificata una possibile anomalia della scheda madre.</p>	<ul style="list-style-type: none"> <li>• Staccare il computer dall'alimentazione. Attendere un minuto, per interrompere del tutto l'alimentazione. Collegare il computer ad una presa elettrica funzionante e premere il pulsante di accensione.</li> <li>• Se il problema persiste, contattare Dell (vedere "Come contattare Dell" a pagina 70).</li> </ul>
  Giallo lampeggiante	<p>Si è verificata una possibile anomalia della scheda madre, dell'alimentatore o di una periferica.</p>	<ol style="list-style-type: none"> <li><b>1</b> Spegner il computer, lasciando il cavo collegato. Spingere il pulsante di prova dell'alimentazione, dietro l'unità dell'alimentatore. Se il LED accanto all'interruttore s'illumina, è possibile che il problema riguardi la scheda madre. Rivolgersi a Dell (vedere "Come contattare Dell" a pagina 70).</li> <li><b>2</b> Se il LED accanto all'interruttore non s'illumina, staccare tutte le periferiche interne ed esterne e tenere premuto il pulsante di prova dell'alimentazione. Se s'illumina, è possibile che il problema riguardi una periferica. Rivolgersi a Dell (vedere "Come contattare Dell" a pagina 70).</li> <li><b>3</b> Se il LED rimane ancora spento, rimuovere le connessioni PSU dalla scheda madre e tenere premuto il pulsante di accensione. Se s'illumina, è possibile che il problema riguardi la scheda madre. Rivolgersi a Dell (vedere "Come contattare Dell" a pagina 70).</li> <li><b>4</b> Se il LED rimane ancora spento, probabilmente il problema riguarda l'alimentazione. Rivolgersi a Dell (vedere "Come contattare Dell" a pagina 70).</li> </ol>

Combinazioni degli indicatori	Descrizione del problema	Soluzione consigliata
  Giallo fisso	CPU non presente.	<ul style="list-style-type: none"> <li>Reinstallare la CPU e riavviare il sistema. Se il computer ancora non si avvia, ispezionare il connettore della CPU per rilevare eventuali danni.</li> <li>Se il problema persiste, contattare Dell (vedere "Come contattare Dell" a pagina 70).</li> </ul>
  Giallo fisso	Moduli di memoria rilevati, ma possibile errore di memoria.	<ul style="list-style-type: none"> <li>Se sono installati due o più moduli di memoria, rimuoverli, reinstallare un solo modulo e riavviare il computer. Se il computer si avvia normalmente, proseguire con l'installazione dei moduli di memoria aggiuntivi (uno alla volta) fino a individuare il modulo difettoso o fino a reinstallare tutti i moduli senza errori. Se è installato un solo modulo di memoria, tentare di spostarlo su un altro connettore DIMM e riavviare il computer.</li> <li>Se disponibile, installare nel computer una memoria correttamente funzionante dello stesso tipo.</li> <li>Se il problema persiste, contattare Dell (vedere "Come contattare Dell" a pagina 70).</li> </ul>
  Giallo fisso	Si è verificata una possibile anomalia della CPU o della scheda madre.	<ul style="list-style-type: none"> <li>Sostituire la CPU con un'altra funzionante. Se il computer ancora non si avvia, ispezionare il connettore della CPU per rilevare eventuali danni.</li> <li>Se il problema persiste, contattare Dell (vedere "Come contattare Dell" a pagina 70).</li> </ul>



Combinazioni degli indicatori	Descrizione del problema	Soluzione consigliata
 	<p>Il BIOS può essere danneggiato o mancante.</p>	<ul style="list-style-type: none"> <li>L'hardware del computer funziona normalmente, ma BIOS può essere danneggiato o mancante. Contattare Dell (vedere "Come contattare Dell" a pagina 70).</li> </ul>
 	<p>Si è verificata una possibile anomalia della scheda madre.</p>	<ul style="list-style-type: none"> <li>Rimuovere tutte le schede di periferica dagli slot PCI e PCI-E e riavviare il computer. Se il computer si avvia, aggiungere le schede di periferica una per volta, fino a trovare quella che non funziona.</li> <li>Se il problema persiste, è possibile che la scheda madre non funzioni. Contattare Dell (vedere "Come contattare Dell" a pagina 70).</li> </ul>
 	<p>Connettore di alimentazione non installato correttamente.</p>	<ul style="list-style-type: none"> <li>Rialloggiare il connettore di alimentazione 2x2 dall'unità dell'alimentatore.</li> <li>Se il sistema ancora non si avvia, contattare Dell (vedere "Come contattare Dell" a pagina 70).</li> </ul>
 	<p>Si è verificata una possibile anomalia della scheda madre di una scheda di periferica.</p>	<ul style="list-style-type: none"> <li>Rimuovere tutte le schede di periferica dagli slot PCI e PCI-E e riavviare il computer. Se il computer si avvia, aggiungere le schede di periferica una per volta, fino a trovare quella che non funziona.</li> <li>Se il problema persiste, è possibile che la scheda madre non funzioni. Contattare Dell (vedere "Come contattare Dell" a pagina 70).</li> </ul>



Combinazioni degli indicatori	Descrizione del problema	Soluzione consigliata
  Giallo fisso	Si è verificata una possibile anomalia della scheda madre.	<ul style="list-style-type: none"> <li>• Staccare tutte le periferiche interne ed esterne e riavviare il computer. Se il computer si avvia, aggiungere le schede di periferica una per volta, fino a trovare quella che non funziona. Contattare Dell (vedere "Come contattare Dell" a pagina 70).</li> <li>• Se il problema persiste, è possibile che la scheda madre non funzioni. Contattare Dell (vedere "Come contattare Dell" a pagina 70).</li> </ul>
  Giallo fisso	Si è verificata una possibile anomalia della batteria pulsante.	<ul style="list-style-type: none"> <li>• Rimuovere la batteria pulsante per un minuto, reinstallarla e riavviare.</li> <li>• Se il problema persiste, contattare Dell (vedere "Come contattare Dell" a pagina 70).</li> </ul>
  Blu fisso	<p>Il computer si è <i>acceso</i> normalmente.</p> <p>Gli indicatori della diagnostica non sono accesi dopo il corretto avvio del computer al sistema operativo.</p>	<ul style="list-style-type: none"> <li>• Accertarsi che lo schermo sia collegato e acceso.</li> <li>• Se il problema persiste, contattare Dell (vedere "Come contattare Dell" a pagina 70).</li> </ul>
  Blu fisso	Possibile anomalia al livello del processore.	<ul style="list-style-type: none"> <li>• Rialloggiare il processore (vedere le informazioni sul processore per il computer in uso).</li> <li>• Se il problema persiste, contattare Dell (vedere "Come contattare Dell" a pagina 70).</li> </ul>

Combinazioni degli indicatori	Descrizione del problema	Soluzione consigliata
     Blu fisso	Moduli di memoria rilevati, ma possibile anomalia della memoria.	<ul style="list-style-type: none"> <li>• Se sono installati due o più moduli di memoria, rimuoverli (vedere il manuale di assistenza tecnica), poi reinstallare un solo modulo (vedere il manuale di assistenza tecnica) e riavviare il computer. Se il computer si avvia normalmente, proseguire con l'installazione dei moduli di memoria aggiuntivi (uno alla volta) fino a quando non si individua il modulo difettoso o si reinstallano tutti i moduli senza errori.</li> <li>• Se disponibile, installare nel computer memoria perfettamente funzionante dello stesso tipo (vedere il manuale di assistenza tecnica).</li> <li>• Se il problema persiste, contattare Dell (vedere "Come contattare Dell" a pagina 70).</li> </ul>
     Blu fisso	Possibile anomalia della scheda grafica.	<ul style="list-style-type: none"> <li>• Rialloggiare eventuali schede grafiche installate (vedere la sezione schede del computer in uso).</li> <li>• Se disponibile, installare una scheda grafica funzionante nel computer.</li> <li>• Se il problema persiste, contattare Dell (vedere "Come contattare Dell" a pagina 70).</li> </ul>
     Blu fisso	Possibile anomalia del disco rigido o dell'unità disco floppy.	Riposizionare tutti i cavi di alimentazione e dati.
     Blu fisso	Si è verificata una possibile anomalia dell'USB.	Reinstallare tutte le periferiche USB e verificare le connessioni di tutti i cavi.

Combinazioni degli indicatori	Descrizione del problema	Soluzione consigliata
 <p>Blu fisso</p>	<p>Nessun modulo di memoria rilevato.</p>	<ul style="list-style-type: none"> <li>• Se sono installati due o più moduli di memoria, rimuoverli (vedere il manuale di assistenza tecnica), poi reinstallare un solo modulo (vedere il manuale di assistenza tecnica) e riavviare il computer. Se il computer si avvia normalmente, proseguire con l'installazione dei moduli di memoria aggiuntivi (uno alla volta) fino a quando non si individua il modulo difettoso o si reinstallano tutti i moduli senza errori.</li> <li>• Se disponibile, installare nel computer memoria perfettamente funzionante dello stesso tipo (vedere il manuale di assistenza tecnica).</li> <li>• Se il problema persiste, contattare Dell (vedere "Come contattare Dell" a pagina 70).</li> </ul>
 <p>Blu fisso</p>	<p>Moduli di memoria rilevati, ma possibile errore di configurazione o di compatibilità della memoria.</p>	<ul style="list-style-type: none"> <li>• Accertarsi che non esistano requisiti specifici per il posizionamento dei connettori o dei moduli di memoria.</li> <li>• Accertarsi che la memoria che si sta utilizzando sia supportata dal computer (vedere la sezione sulle "specifiche" per il computer in uso).</li> <li>• Se il problema persiste, contattare Dell (vedere "Come contattare Dell" a pagina 70).</li> </ul>



Combinazioni degli indicatori	Descrizione del problema	Soluzione consigliata
 <p>Blu fisso</p>	<p>Si è verificata una possibile anomalia di una scheda di espansione.</p>	<ol style="list-style-type: none"> <li>1 Determinare l'esistenza di un conflitto rimuovendo una scheda di espansione (non una scheda grafica) e riavviando il sistema (vedere la sezione sulle schede del computer in uso).</li> <li>2 Se il problema persiste, reinstallare la scheda rimossa, rimuoverne un'altra e poi riavviare il sistema.</li> <li>3 Ripetere il processo per ogni scheda di espansione installata. Se il computer si avvia normalmente significa che era presente un conflitto di risorse sull'ultima scheda rimossa dal computer.</li> <li>4 Se il problema persiste, contattare Dell (vedere "Come contattare Dell" a pagina 70).</li> </ol>
 <p>Blu fisso</p>	<p>Si è verificata un'anomalia di altro tipo.</p>	<ul style="list-style-type: none"> <li>• Verificare che tutti i cavi del disco rigido e delle unità ottiche siano collegati correttamente alla scheda di sistema (vedere la sezione relativa ai componenti della scheda di sistema per il computer in uso).</li> <li>• Se sullo schermo viene visualizzato un messaggio di errore che segnala un problema relativo a un dispositivo (come unità floppy o disco rigido), verificare che tale dispositivo funzioni correttamente.</li> <li>• Se l'avvio del sistema operativo viene eseguito da una periferica, ad esempio l'unità disco floppy o l'unità ottica, verificare che nel programma di configurazione del sistema la sequenza di avvio sia corretta per le periferiche installate sul computer.</li> <li>• Se il problema persiste, contattare Dell (vedere "Come contattare Dell" a pagina 70).</li> </ul>

Combinazioni degli indicatori	Descrizione del problema	Soluzione consigliata
  Blu intermittente	Il computer è in modalità di standby.	Premere un tasto della tastiera, spostare il mouse o premere il pulsante di accensione per ripristinare il normale funzionamento del sistema.

**ELIMINARE LE INTERFERENZE** — Alcune possibili cause di interferenza sono:

- Cavi di prolunga per alimentazione, tastiera e mouse
- Troppi dispositivi collegati alla stessa ciabatta
- Più prese multiple collegate alla stessa presa elettrica

## Problemi relativi alla memoria

 **ATTENZIONE:** prima di effettuare interventi sui componenti interni del computer, leggere le informazioni sulla sicurezza fornite insieme al computer. Per informazioni aggiuntive sulle procedure di sicurezza consigliate, visitare [www.dell.com/regulatory\\_compliance](http://www.dell.com/regulatory_compliance).

**SE SI RICEVE UN MESSAGGIO DI MEMORIA INSUFFICIENTE** —

- Salvare e chiudere eventuali file aperti ed uscire da eventuali programmi in esecuzione che non si stanno utilizzando per vedere se il problema si risolve.
- Per informazioni sui requisiti minimi di memoria, vedere la documentazione fornita con il software. Se necessario, installare memoria aggiuntiva.
- Rimuovere e reinstallare i moduli di memoria per verificare la presenza di comunicazione tra computer e memoria.
- Eseguire il programma Dell Diagnostics (vedere "Dell Diagnostics" a pagina 52).

**SE SI VERIFICANO ALTRI PROBLEMI RELATIVI ALLA MEMORIA** —

- Rimuovere e reinstallare i moduli di memoria per verificare se computer e memoria comunicano normalmente.
- Attenersi alle seguenti istruzioni per l'installazione della memoria.
- Accertarsi che la memoria che si sta utilizzando sia supportata dal computer. Per ulteriori informazioni sul tipo di memoria supportata dal computer, vedere "Specifiche" a pagina 31.
- Eseguire il programma Dell Diagnostics (vedere "Dell Diagnostics" a pagina 52).

## Blocchi e problemi relativi al software



**N.B.:** Le procedure riportate in questo documento sono state scritte per la visualizzazione predefinita di Windows, pertanto potrebbero non funzionare se l'utente ha configurato il computer Dell con la visualizzazione classica di Windows.

### Il computer non si avvia

Accertarsi che il cavo di alimentazione sia collegato saldamente al computer e alla presa elettrica.

### Un programma smette di rispondere

#### CHIUDERE IL PROGRAMMA —

- 1 Premere contemporaneamente <Ctrl><Maiusc><Esc> per accedere a Gestione attività, poi fare clic sulla scheda **Applicazioni**.
- 2 Fare clic sul programma che non sta rispondendo e poi su **Termina attività**.

### Il programma si blocca ripetutamente



**N.B.:** La maggior parte dei programmi dispone delle istruzioni di installazione nella relativa documentazione o su un disco floppy, un CD o un DVD.

**CONTROLLARE LA DOCUMENTAZIONE FORNITA CON IL SOFTWARE —** Se necessario, disinstallare e poi reinstallare il programma.

### Un programma è stato progettato per una versione precedente del sistema operativo Microsoft® Windows®

#### ESEGUIRE LA VERIFICA GUIDATA COMPATIBILITÀ PROGRAMMI —

- 1 Fare clic su Start  → Pannello di controllo → Programmi → Usa un programma precedente con questa versione di Windows.
- 2 Nella schermata iniziale, fare clic su **Avanti**.
- 3 Seguire le istruzioni visualizzate.

### Viene visualizzata una schermata blu

**SPEGNERE IL COMPUTER —** Se il computer non risponde alla pressione di un tasto o al movimento del mouse, premere il pulsante di accensione e tenerlo premuto per almeno 6 secondi fino a quando il computer si spegne; poi riavviare il sistema.

## Altri problemi relativi al software

**CONTROLLARE LA DOCUMENTAZIONE DEL SOFTWARE O RIVOLGERSI AL COSTRUTTORE DEL SOFTWARE PER INFORMAZIONI SULLA RISOLUZIONE DEI PROBLEMI —**

- Accertarsi che il programma sia compatibile con il sistema operativo installato nel computer.
- Accertarsi che il computer soddisfi i requisiti hardware minimi necessari per eseguire il software. Per informazioni, consultare la documentazione fornita con il software.
- Accertarsi di avere installato e configurato correttamente il programma.
- Verificare che i driver di periferica non siano in conflitto con il programma.
- Se necessario, disinstallare e poi reinstallare il programma.



## Servizio Dell Technical Update

Il servizio Dell Technical Update invia tramite posta elettronica avvisi circa la disponibilità di aggiornamenti software e hardware per il computer in uso. Per iscriversi al servizio Dell Technical Update, accedere al sito Web [support.dell.com/technicalupdate](http://support.dell.com/technicalupdate).

## Dell Diagnostics

 **ATTENZIONE:** prima di eseguire le procedure descritte in questa sezione, osservare le istruzioni di sicurezza fornite con il computer.

### Avvio di Dell Diagnostics dal disco rigido

- 1 Accertarsi che il computer sia collegato a una presa elettrica.
- 2 Accendere il computer (o riavviare il sistema).
- 3 Quando viene visualizzato il logo DELL™, premere immediatamente <F12>. Selezionare **Diagnostica** dal menu di avvio e premere <Invio>.
  -  **N.B.:** Se si attende troppo a lungo e viene visualizzato il logo del sistema operativo, attendere la visualizzazione del desktop di Microsoft® Windows®; poi arrestare il sistema e riprovare.
  -  **N.B.:** Se viene visualizzato un messaggio che indica che non è stata trovata alcuna partizione dell'utilità di diagnostica, eseguire Dell Diagnostics dal supporto *Drivers and Utilities*.
- 4 Premere un tasto per avviare il programma Dell Diagnostics dalla partizione dell'utilità della diagnostica nel disco rigido e seguire le istruzioni visualizzate.

## Avvio del programma Dell Diagnostics dal supporto Dell *Drivers and Utilities*



**N.B.:** Il supporto Dell *Drivers and Utilities* è opzionale e potrebbe non essere spedito con il computer.

**1** Inserire il supporto *Drivers and Utilities*.

**2** Arrestare il sistema e riavviarlo.

Quando viene visualizzato il logo DELL, premere immediatamente <F12>.



**N.B.:** Se si attende troppo a lungo e viene visualizzato il logo del sistema operativo, attendere la visualizzazione del desktop di Microsoft® Windows®; poi spegnere il computer e riprovare.



**N.B.:** La procedura seguente modifica la sequenza di avvio solo per l'avvio successivo. All'avvio successivo, il sistema si avvia in base ai dispositivi specificati nel programma di installazione di sistema.

**3** Quando viene visualizzato l'elenco delle periferiche di avvio, evidenziare CD/DVD/CD-RW e premere <Invio>.

**4** Selezionare l'opzione **Boot from CD-ROM** (Avvio da CD-ROM) dal menu visualizzato e premere <Invio>.

**5** Digitare 1 per avviare il menu del supporto e premere <Invio> per procedere.

**6** Selezionare **Run the 32 Bit Dell Diagnostics** (Esegui Dell Diagnostics a 32 bit) dall'elenco numerato. Se sono elencate più versioni, selezionare la versione appropriata per il computer in uso.

**7** Quando viene visualizzato il **Main Menu** (Menu principale) di Dell Diagnostics, selezionare il test che si desidera eseguire e seguire le istruzioni visualizzate.



# Reinstallazione del software

## Driver

### Identificazione dei driver

- 1 Individuare l'elenco delle periferiche adatte al computer in uso.
  - a Fare clic sul pulsante Start di Windows Vista  e poi fare clic con il pulsante destro del mouse su **Computer**.
  - b Fare clic su **Proprietà**→ **Gestione dispositivi**.
- 2 Scorrere l'elenco per verificare la presenza di un punto esclamativo (un cerchio di colore giallo con [!]) accanto all'icona di una o più periferiche.



**N.B.:** Può essere visualizzata la finestra **Controllo account utente**. Se si è amministratore del computer, fare clic su **Continua**; altrimenti, contattare l'amministratore per continuare.

La presenza del punto esclamativo indica la necessità di reinstallare il driver esistente o di installarne uno nuovo (vedere "Reinstallazione dei driver e delle utilità" a pagina 55).

### Reinstallazione dei driver e delle utilità



**AVVISO:** il sito Web di Dell Support all'indirizzo [support.dell.com](http://support.dell.com) e il supporto *Drivers and Utilities* contengono i driver approvati per il computer Dell. L'installazione di driver provenienti da altre fonti potrebbe determinare il funzionamento non corretto del computer.

## Ripristino ad una versione precedente del driver di dispositivo

- 1 Fare clic sul pulsante Start di Windows Vista  e poi fare clic con il pulsante destro del mouse su **Computer**.
- 2 Fare clic su **Proprietà**→ **Gestione dispositivi**.



**N.B.:** Può essere visualizzata la finestra **Controllo account utente**. Se si è amministratore del computer, fare clic su **Continua**; in caso contrario, contattare l'amministratore per accedere a **Gestione dispositivi**.

- 3 Fare clic con il pulsante destro del mouse sulla periferica per cui è stato installato il nuovo driver e fare clic su **Proprietà**.
- 4 Fare clic sulla scheda **Driver**→ **Ripristina driver**.

Se il ripristino dei driver di periferica non risolve il problema, utilizzare Ripristino configurazione di sistema (vedere "Ripristino del sistema operativo" a pagina 58) per riportare il sistema allo stato precedente l'installazione del nuovo driver.

## Uso del supporto *Drivers and Utilities*

Prima di utilizzare il supporto *Drivers and Utilities*, provare una delle utilità seguenti:

- Ripristino dei driver di periferica di Windows (vedere "Ripristino ad una versione precedente del driver di dispositivo" a pagina 56)
- Ripristino configurazione di sistema Microsoft (vedere "Utilizzo di Ripristino configurazione di sistema di Microsoft® Windows®" a pagina 58)

- 1 Con il desktop di Windows visualizzato, inserire il supporto *Drivers and Utilities*.

Se è la prima volta che si utilizza il supporto *Drivers and Utilities*, passare al punto 2, altrimenti, passare al punto 5.

- 2 Quando si avvia il programma di installazione del supporto *Drivers and Utilities*, seguire i prompt visualizzati.



**N.B.:** Nella maggior parte dei casi, il programma *Drivers and Utilities* si avvia automaticamente. In caso contrario, avviare Windows Explorer, fare clic sulla directory dell'unità del supporto per visualizzare il contenuto del supporto e quindi fare doppio clic sul file **autorcd.exe**.

- 3 Quando viene visualizzata la finestra **InstallShield completata**, rimuovere il supporto *Drivers and Utilities* e fare clic su **Fine** per riavviare il sistema.



**4** Quando viene visualizzato il desktop di Windows, reinserire il supporto *Drivers and Utilities*.

**5** Nella schermata **Iniziale del sistema Dell**, fare clic su **Avanti**.

I driver utilizzati dal computer sono visualizzati automaticamente nella finestra **My Drivers—The ResourceCD has identified these components in your system** (Driver, ResourceCD ha identificato questi componenti nel sistema).

**6** Fare clic sul driver che si desidera reinstallare e seguire le istruzioni visualizzate.

Se un determinato driver non è presente, significa che non è richiesto dal sistema operativo o che è necessario utilizzare i driver forniti con la specifica periferica.

### **Reinstallazione manuale dei driver**

**1** Fare clic sul pulsante Start di Windows Vista  e poi con il pulsante destro del mouse su **Computer**.

**2** Fare clic su **Proprietà** → **Gestione dispositivi**.



**N.B.:** Viene visualizzata la finestra di dialogo **Controllo account utente**. Se si è amministratore del computer, fare clic su **Continua**; in caso contrario, contattare l'amministratore per accedere a Gestione dispositivi.

**3** Fare doppio clic sul tipo di periferica per cui si sta installando il driver (ad esempio **Audio** o **Video**).

**4** Fare doppio clic sul nome della periferica per cui si desidera installare il driver.

**5** Fare clic sulla scheda **Driver** → **Aggiorna driver** → **Cerca il software del driver nel computer**.

**6** Fare clic su **Sfogli** e individuare il percorso sul quale sono stati copiati precedentemente i file dei driver.

**7** Fare clic sul nome del driver → **OK** → **Avanti**.

**8** Fare clic su **Fine** e riavviare il sistema.

# Ripristino del sistema operativo

È possibile ripristinare il sistema operativo nei modi seguenti:

- L'utilità Ripristino configurazione di sistema di Microsoft Windows riporta il computer a uno stato operativo precedente senza per questo modificare i file di dati. Utilizzare Ripristino configurazione di sistema come prima soluzione per ripristinare il sistema operativo e mantenere i file di dati.
- L'utilità Dell PC Restore di Symantec consente di ripristinare la configurazione attiva sul computer al momento dell'acquisto. Questo programma elimina tutti i dati presenti nel disco rigido e rimuove gli eventuali programmi installati dopo che è stato ricevuto il computer.
- Se con il computer si è ricevuto un supporto *Operating System*, è possibile utilizzarlo per ripristinare il sistema operativo. Tuttavia, utilizzando il supporto *Operating System* tutti i dati presenti sul disco rigido saranno eliminati.

## Utilizzo di Ripristino configurazione di sistema di Microsoft® Windows®



**N.B.:** Le procedure illustrate in questo documento sono elaborate per la visualizzazione predefinita di Windows e, pertanto, potrebbero non corrispondere se il computer Dell™ è stato configurato per la visualizzazione Windows classico.

### Avvio di Ripristino configurazione di sistema

- 1 Fare clic su **Start** .
- 2 Nella casella **Inizia ricerca**, inserire **Ripristino configurazione di sistema** e premere <Invio>.



**N.B.:** Può essere visualizzata la finestra **Controllo account utente**. Se si è un amministratore del computer, fare clic su **Continua**; in caso contrario, contattare l'amministratore per continuare l'operazione desiderata.

- 3 Fare clic su **Avanti** e seguire le altre istruzioni visualizzate.

### Annullamento dell'ultimo ripristino



**AVVISO:** salvare e chiudere tutti i file aperti e uscire da tutti i programmi in esecuzione prima di annullare l'ultimo ripristino del sistema. Non modificare, aprire o eliminare alcun file o programma prima che il sistema venga completamente ripristinato.

- 1 Fare clic su **Start** .
- 2 Nella casella **Inizia ricerca** digitare **Ripristino configurazione di sistema** e premere <Invio>.
- 3 Fare clic su **Annulla ultima operazione di ripristino** e poi fare clic su **Avanti**.

## Utilizzo di Dell Factory Image Restore

 **AVVISO:** utilizzare Dell Factory Image Restore soltanto se Ripristino configurazione di sistema non è riuscito a risolvere il problema relativo al sistema operativo. L'uso di Dell Factory Image Restore elimina in modo permanente tutti i dati (ad esempio documenti, fogli di calcolo, messaggi e-mail, fotografie digitali e file musicali) presenti sul disco rigido e rimuove tutti i programmi o i driver installati dopo la consegna del computer. Se possibile, eseguire un backup di tutti i dati prima di utilizzare Dell Factory Image Restore.

 **N.B.:** Dell Factory Image Restore potrebbe non essere disponibile in alcuni paesi o per specifici computer.

- 1 Accendere il computer.
- 2 Quando viene visualizzato il logo Dell, premere <F8> diverse volte per accedere alla finestra **Vista Advanced Boot Options** (Opzioni di avvio avanzate) di Vista.
- 3 Selezionare **Repair Your Computer** (Ripristina il computer).  
Viene visualizzata la finestra **System Recovery Options** (Opzioni ripristino di sistema).
- 4 Selezionare un layout di tastiera e fare clic su **Next** (Avanti).
- 5 Per accedere alle funzioni di ripristino, effettuare l'accesso come utente locale.
- 6 Per accedere al prompt dei comandi, digitare `administrator` nel campo **User name** (Nome utente) e poi fare clic su **OK**.
- 7 Fare clic su **Dell Factory Image Restore**.

 **N.B.:** In base alla configurazione, può essere necessario selezionare **Dell Factory Tools** e poi **Dell Factory Image Restore**.

- 8 Nella schermata iniziale di **Dell Factory Image Restore**, fare clic su **Next** (Avanti).  
Viene visualizzata la schermata **Confirm Data Deletion** (Conferma eliminazione dati).

 **AVVISO:** se non si desidera continuare con Factory Image Restore, fare clic su **Cancel** (Annulla).

- 9 Fare clic sulla casella di controllo per confermare che si desidera continuare con la formattazione del disco rigido e con il ripristino del sistema operativo nelle condizioni iniziali, poi fare clic su **Next** (Avanti).

Il processo di ripristino inizia e potrebbe impiegare 5 o più minuti. Viene visualizzato un messaggio che indica che le applicazioni preinstallate e il sistema operativo sono stati ripristinati alla condizione di fabbrica.

- 10 Fare clic su **Finish** (Fine) per riavviare il sistema.

## Utilizzo del supporto Operating System

Prima di reinstallare il sistema operativo, provare una delle seguenti utilità:

- Ripristino dei driver di periferica di Windows (vedere "Ripristino ad una versione precedente del driver di dispositivo" a pagina 56)
- Ripristino configurazione di sistema Microsoft (vedere "Utilizzo di Ripristino configurazione di sistema di Microsoft® Windows®" a pagina 58)



**AVVISO:** prima di eseguire l'installazione, effettuare su un altro supporto il backup di tutti i dati del disco rigido principale. Nelle configurazioni convenzionali dei dischi rigidi, il disco rigido primario è il primo rilevato dal computer.

Per reinstallare Windows, sono necessari i supporti Dell™ *Operating System* e Dell *Drivers and Utilities*. Il supporto *Drivers and Utilities* di Dell contiene i driver installati quando è stato ordinato il computer.



**N.B.:** I supporti Drivers and Utilities di Dell e Operating System di Dell potrebbero non essere forniti con il computer, in base al paese in cui il computer è stato ordinato o se i supporti non sono stati richiesti.

## Reinstallazione di Windows



**N.B.:** Il processo di installazione può richiedere da 1 a 2 ore.

- 1 Salvare e chiudere eventuali file aperti e uscire da eventuali programmi in esecuzione.
- 2 Inserire il supporto *Operating System*.
- 3 Se viene visualizzato il messaggio *Installazione di Windows*, fare clic su **Esci**.
- 4 Riavviare il computer e, quando viene visualizzato il logo DELL, premere subito <F12>.

Se si attende troppo a lungo e viene visualizzato il logo del sistema operativo, attendere la visualizzazione del desktop di Microsoft® Windows®; poi riavviare il computer e riprovare.

- 5 Quando viene visualizzato l'elenco delle periferiche di avvio, evidenziare **CD/DVD/CD-RW Drive** e premere <Invio>.

La seguente procedura modifica la sequenza di avvio solo per l'avvio successivo.

- 6 Premere un tasto per eseguire **Avvia da CD-ROM** e completare l'installazione seguendo le istruzioni visualizzate.
- 7 Reinstallare i driver delle periferiche, il programma antivirus e gli altri programmi software.

## Ricerca di informazioni

 **N.B.:** Alcune funzioni o supporti possono essere opzionali e possono non essere spediti assieme al computer. Alcune funzioni o supporti possono non essere disponibili in alcuni paesi.

 **N.B.:** Informazioni supplementari potrebbero essere fornite con il computer.

Documento/Supporto/Etichetta	Sommario
<p>Numero di servizio/Codice di servizio espresso</p> <p>Il Numero di servizio/Codice di servizio espresso si trovano sul computer.</p>	<ul style="list-style-type: none"> <li>• Usare il Numero di servizio per identificare il computer quando si utilizza <a href="http://support.dell.com">support.dell.com</a> o ci si rivolge al supporto.</li> <li>• Immettere il codice di servizio espresso per smistare la telefonata quando si contatta il supporto.</li> </ul> <p><b>N.B.:</b> Il Numero di servizio/Codice di servizio espresso si trova sul computer.</p>
<p>Supporto Drivers and Utilities</p> <p>Il supporto <i>Drivers and Utilities</i> è un CD o DVD che potrebbe essere stato spedito con il computer.</p>	<ul style="list-style-type: none"> <li>• Un programma diagnostico per il computer</li> <li>• Driver per il computer</li> </ul> <p><b>N.B.:</b> Aggiornamenti sui driver e sulla documentazione sono disponibili all'indirizzo <a href="http://support.dell.com">support.dell.com</a>.</p> <ul style="list-style-type: none"> <li>• Desktop System Software (Software di sistema per desktop, DSS)</li> <li>• File Leggimi</li> </ul> <p><b>N.B.:</b> I file Leggimi possono essere compresi nel supporto per fornire gli ultimi aggiornamenti relativamente a modifiche tecniche operate sul computer o materiale di riferimento tecnico avanzato per assistenti tecnici o utenti esperti.</p>

<b>Documento/Supporto/Etichetta</b>	<b>Sommario</b>
<p><b>Supporto Operating System</b></p> <p>Il supporto <i>Operating System</i> è un CD o DVD che potrebbe essere spedito con il computer.</p>	<p>Reinstallazione del sistema operativo</p>
<p><b>Documentazione sulla sicurezza, normative, garanzia e supporto tecnico</b></p> <p>Questo tipo di documentazione potrebbe essere fornito con il computer. Per ulteriori informazioni sulle normative, vedere la homepage sulla conformità alle normative sul sito Web <a href="http://www.dell.com">www.dell.com</a> all'indirizzo <a href="http://www.dell.com/regulatory_compliance">www.dell.com/regulatory_compliance</a>.</p>	<ul style="list-style-type: none"> <li>• Informazioni sulla garanzia</li> <li>• Termini e condizioni (limitatamente agli Stati Uniti)</li> <li>• Istruzioni di sicurezza</li> <li>• Informazioni sulle normative</li> <li>• Informazioni sull'ergonomia</li> <li>• Contratto di licenza con l'utente finale</li> </ul>
<p><b>Manuale di servizio</b></p> <p>Il <i>Manuale d'assistenza tecnica</i> del computer si trova all'indirizzo <a href="http://support.dell.com">support.dell.com</a>.</p>	<ul style="list-style-type: none"> <li>• Procedure per la rimozione e sostituzione dei componenti</li> <li>• Come configurare le impostazioni del sistema</li> <li>• Procedure per la risoluzione dei problemi</li> </ul>
<p><b>Guida alla tecnologia Dell</b></p> <p>La <i>Guida alla tecnologia Dell</i> è disponibile all'indirizzo <a href="http://support.dell.com">support.dell.com</a>.</p>	<ul style="list-style-type: none"> <li>• Informazioni sul sistema operativo</li> <li>• Uso e manutenzione dei dispositivi</li> <li>• Informazioni sulle tecnologie quali RAID, Internet, sulla tecnologia senza fili Bluetooth<sup>®</sup>, sulla posta elettronica e così via.</li> </ul>
<p><b>Dell™ Systems Management Administrator's Guide (Guida dell'amministratore della gestione dei sistemi)</b></p> <p>Il manuale <i>Dell Systems Management Administrator's Guide</i> è disponibile all'indirizzo <a href="http://support.dell.com">support.dell.com</a>.</p>	<ul style="list-style-type: none"> <li>• Informazioni su Intel<sup>®</sup> Active Management Technology (iAMT<sup>®</sup>), compresa una panoramica e informazioni sulle funzionalità, l'installazione e la configurazione.</li> <li>• Posizione dei driver per iAMT.</li> </ul>
<p><b>Etichetta della licenza di Microsoft<sup>®</sup> Windows<sup>®</sup></b></p> <p>La licenza di Microsoft Windows si trova sul computer.</p>	<ul style="list-style-type: none"> <li>• Riporta il codice product key del sistema operativo.</li> </ul>

# Come ottenere assistenza

## Come ottenere assistenza

 **ATTENZIONE:** se è necessario rimuovere il coperchio del computer, scollegare prima i cavi di alimentazione del computer e del modem dalle prese elettriche. Seguire le istruzioni di sicurezza fornite con il computer.

Se si riscontra un problema con il computer, è possibile completare i passi seguenti per diagnosticare e risolvere il problema:

- 1 Vedere "Suggerimenti" a pagina 41 per le informazioni e le procedure relative al problema che si è verificato.
- 2 Vedere "Dell Diagnostics" a pagina 52 per le procedure su come eseguire Dell Diagnostics.
- 3 Compilare l'"Elenco di verifica della diagnostica" a pagina 69.
- 4 Usare la gamma completa di servizi in linea disponibili sul sito Web di Dell Support ([support.dell.com](http://support.dell.com)) per ottenere assistenza relativamente alle procedure di installazione e risoluzione dei problemi. Vedere "Servizi in linea" a pagina 65 per un elenco completo dei servizi disponibili su Dell Support.
- 5 Se i passi precedenti non hanno risolto il problema, vedere "Come contattare Dell" a pagina 70.



**N.B.:** Telefonare al supporto tecnico Dell da una postazione vicino al computer in modo da poter eseguire le procedure necessarie richieste dal personale addetto.



**N.B.:** Il sistema di codice del servizio espresso di Dell potrebbe non essere disponibile in tutti i paesi.

Quando richiesto dal sistema telefonico automatizzato di Dell, inserire il codice del servizio espresso per inoltrare la chiamata al personale di supporto competente. Se il codice di servizio espresso non è disponibile, aprire la cartella **Dell Accessories** (Accessori di Dell), fare doppio clic sull'icona **Express Service Code** (Codice di servizio espresso) e seguire le istruzioni.

Per istruzioni sull'utilizzo di Dell Support, vedere "Supporto tecnico e servizio clienti" a pagina 65.



**N.B.:** Alcuni dei seguenti servizi non sono sempre disponibili in tutte le località al di fuori degli Stati Uniti continentali. Per informazioni sulla disponibilità di tali servizi, contattare il rappresentante Dell locale.

## Richiesta di pronto intervento

Se l'amministratore del sistema ha configurato il sistema con la tecnologia iAMT (Active Management Technology) di Intel<sup>®</sup>, l'assistenza può essere ottenuta utilizzando il servizio Fast Call for Help (richiesta di pronto intervento). Fast Call for Help segnala il problema al dipartimento IT che può, così, assumere il controllo del sistema per risolverlo in remoto.

Per avviare una sessione Fast Call for Help con iAMT 5.0 con il proprio dipartimento IT, attenersi ai passi seguenti.

- 1 Accertarsi che il computer sia collegato a una presa elettrica e ad una connessione di rete funzionanti.
- 2 Accendere il computer (o riavviare il sistema).
- 3 Quando viene visualizzato il logo Dell<sup>™</sup>, premere <ctrl><h>.

## Caricamento dei driver iAMT all'installazione

Per abilitare la gestione del sistema Intel AMT (iAMT), scaricare i seguenti driver Intel:

- AMT HECI
- AMT SOL/LMS

Per scaricare i seguenti driver:

- 1 Andare all'indirizzo [support.dell.com](http://support.dell.com).
- 2 Selezionare **Drivers and Downloads** (Driver e download).
- 3 Selezionare il modello del prodotto in uso e seguire le istruzioni. I driver AMT HECI e AMT SOL/LMS possono essere scaricati dalla categoria **Chipset**.

Dopo avere scaricato i driver, è possibile configurare il computer per sfruttare le funzionalità di gestione Intel iAMT. Per informazioni sull'impostazione e la configurazione del computer per la gestione Intel iAMT:

- 1 Andare all'indirizzo [support.dell.com](http://support.dell.com).
- 2 Selezionare **Manuals** (Manuali).
- 3 Trovare le istruzioni per il sistema in uso.
- 4 Selezionare **Dell<sup>™</sup> Systems Management Administrator's Guide** per informazioni sull'installazione e la configurazione di Intel iAMT.



## **Supporto tecnico e servizio clienti**

Il servizio di assistenza di Dell è disponibile per rispondere a domande sull'hardware Dell™. Il personale del supporto si serve di strumenti di diagnostica computerizzata per poter fornire risposte accurate e veloci.

Per contattare il servizio di supporto tecnico di Dell, vedere "Prima di chiamare" a pagina 68 e poi le informazioni sui contatti per la propria area geografica, oppure accedere a [support.dell.com](http://support.dell.com).

## **DellConnect™**

DellConnect è un semplice strumento per l'accesso in linea che permette al personale dell'assistenza di Dell e dei servizi di supporto di accedere al computer dell'utente mediante una connessione a banda larga, diagnosticare il problema e ripararlo sotto la supervisione dell'utente stesso. Per ulteriori informazioni, accedere a [support.dell.com](http://support.dell.com) e fare clic su **DellConnect**.

## **Servizi in linea**

Nei seguenti siti Web sono disponibili maggiori informazioni sui prodotti e servizi di Dell:

[www.dell.com](http://www.dell.com)

[www.dell.com/ap](http://www.dell.com/ap) (solo per i paesi asiatici o dell'area del Pacifico)

[www.dell.com/jp](http://www.dell.com/jp) (solo per il Giappone)

[www.euro.dell.com](http://www.euro.dell.com) (solo per l'Europa)

[www.dell.com/la](http://www.dell.com/la) (solo per i paesi dell'America Latina e dell'area caraibica)

[www.dell.ca](http://www.dell.ca) (solo per il Canada)

È possibile accedere all'assistenza di Dell tramite i seguenti siti Web e indirizzi di posta elettronica:

- Siti Web per l'assistenza Dell:

[support.dell.com](http://support.dell.com)

[support.jp.dell.com](http://support.jp.dell.com) (solo per il Giappone)

[support.euro.dell.com](http://support.euro.dell.com) (solo per l'Europa)

- Indirizzi di posta elettronica di Dell Support:  
**mobile\_support@us.dell.com**  
**support@us.dell.com**  
**la-techsupport@dell.com** (solo per i paesi dell'America Latina e dell'area caraibica)  
**apsupport@dell.com** (solo per i paesi asiatici o dell'area del Pacifico)
- Indirizzi di posta elettronica del marketing e commerciali di Dell:  
**apmarketing@dell.com** (solo per i paesi asiatici o dell'area del Pacifico)  
**sales\_canada@dell.com** (solo per il Canada)
- FTP anonimo:  
**ftp.dell.com** – accedere come utente `anonymous` (anonimo) e utilizzare il proprio indirizzo di posta elettronica come password

## **Supporto tecnico automatico**

Il servizio di supporto tecnico automatico AutoTech messo a disposizione da Dell fornisce risposte alle domande più frequenti poste dai clienti sui computer portatili e desktop.

Quando si contatta il supporto tecnico automatico viene richiesto di selezionare l'argomento relativo alla domanda usando i tasti del telefono a toni. Per conoscere il numero telefonico da contattare, vedere "Come contattare Dell" a pagina 70.

## **Sistema automatizzato di controllo dello stato dell'ordine**

Per controllare lo stato di un prodotto Dell ordinato, accedere al sito [Web support.dell.com](http://Web.support.dell.com), o telefonare al servizio automatizzato di controllo dello stato dell'ordine. Una voce registrata richiederà le informazioni necessarie per identificare l'ordine e fornirà le informazioni relative. Per conoscere il numero telefonico da contattare, vedere "Come contattare Dell" a pagina 70.

## **Problemi relativi all'ordine**

In caso di problemi relativi a un ordine, ad esempio parti mancanti o non corrette o fatturazione imprecisa, contattare il servizio di assistenza clienti Dell. Prima di chiamare, assicurarsi di avere a disposizione la fattura o la distinta d'imballaggio. Per conoscere il numero telefonico da contattare, vedere "Come contattare Dell" a pagina 70.

## Informazioni sul prodotto

Per ottenere informazioni su altri prodotti forniti da Dell o inoltrare un ordine d'acquisto, visitare il sito Web di Dell all'indirizzo [www.dell.com](http://www.dell.com). Per ottenere il numero di telefono da chiamare per parlare con uno specialista dell'ufficio vendite, consultare "Come contattare Dell" a pagina 70.

## Reso di prodotti per riparazione durante il periodo di garanzia o per rimborso

Preparare gli oggetti da restituire, per riparazione o rimborso, seguendo la procedura descritta:

- 1 Contattare Dell per ottenere un numero RMA (Return Material Authorization) di autorizzazione per la restituzione di materiali che dovrà essere riportato in modo ben visibile sulla parte esterna dell'imballo.

Per conoscere il numero telefonico da contattare, vedere "Come contattare Dell" a pagina 70. Allegare una copia della fattura e una lettera in cui si riportano i motivi della restituzione.

- 2 Inserire anche una copia dell'elenco di controllo della diagnostica (vedere "Elenco di verifica della diagnostica" a pagina 69), in cui vengono indicati le verifiche effettuate e i messaggi di errore riportati da Dell Diagnostics (vedere "Come contattare Dell" a pagina 70).
- 3 Se il prodotto viene restituito per ottenere un rimborso, allegare tutti gli accessori correlati (cavi di alimentazione, dischi floppy del software, documentazione, ecc.).
- 4 Imballare il prodotto da restituire nella confezione originale o in una analoga.

Le spese di spedizione sono a carico del cliente. Il cliente dovrà inoltre provvedere personalmente ad assicurare il prodotto restituito e si assume ogni responsabilità in caso di smarrimento durante la spedizione a Dell. Non verranno accettati pacchi in contrassegno.

I resi che non soddisfano tutti i precedenti requisiti saranno rifiutati dall'ufficio ricezione merci di Dell e rispediti al mittente.

## Prima di chiamare



**N.B.:** Prima di chiamare, assicurarsi di avere a disposizione il Codice del servizio espresso che consente al servizio di assistenza telefonica automatizzato di Dell di smistare la chiamata in modo più efficiente. È possibile che venga richiesto anche il numero di servizio presente sul retro o sul fondo del computer.

Ricordare di compilare l'elenco di controllo della diagnostica (vedere "Elenco di verifica della diagnostica" a pagina 69). Se possibile, prima di contattare Dell per richiedere assistenza, avviare il sistema e usare un telefono vicino al computer. Potrebbe essere necessario digitare alcuni comandi sulla tastiera, riferire informazioni dettagliate durante le operazioni o tentare di seguire procedure per la risoluzione dei problemi la cui esecuzione è possibile solo sul computer. Accertarsi che la documentazione del computer sia disponibile.



**ATTENZIONE:** prima di effettuare interventi sui componenti interni del computer, seguire le istruzioni sulla protezione fornite con il computer.

## **Elenco di verifica della diagnostica**

Nome:

Data:

Indirizzo:

Numero di telefono:

Numero di servizio (codice a barre posto sul retro o sul fondo del computer):

Codice del servizio espresso:

Numero RMA di autorizzazione per la restituzione di materiali (se fornito dal supporto tecnico di Dell):

Sistema operativo e versione:

Periferiche:

Schede di espansione:

Il computer è collegato a una rete? Sì No

Rete, versione e adattatore di rete:

Programmi e versioni:

Vedere la documentazione del sistema operativo in dotazione per determinare il contenuto dei file di avvio del sistema. Se si dispone di una stampante, stampare ognuno dei file, altrimenti annotarne il contenuto prima di contattare Dell.

Messaggio di errore, codice bip o codice di diagnostica:

Descrizione del problema e procedure di risoluzione eseguite:

## Come contattare Dell

Per i clienti degli Stati Uniti, chiamare 800-WWW-DELL (800-999-3355).



**N.B.:** Se non si dispone di una connessione a Internet attiva, è possibile reperire le informazioni sui contatti sulla fattura di acquisto, sulla distinta di imballaggio, sulla fattura o sul catalogo dei prodotti Dell.

Dell fornisce numerose opzioni di assistenza in linea e telefonica. La disponibilità varia in base al paese e al prodotto e alcuni servizi potrebbero non essere disponibili localmente. Per contattare Dell per problemi commerciali, di assistenza tecnica o per supporto tecnico:

- 1 Visitare [support.dell.com](http://support.dell.com) e verificare il proprio paese nel menu a discesa **Choose A Country/Region** (Scegli una nazione) nella parte inferiore della pagina.
- 2 Fare clic su **Contact Us** (Contattaci) nel lato sinistro della pagina e selezionare il collegamento appropriato del servizio o del supporto in base alle proprie esigenze.
- 3 Scegliere il metodo preferito per contattare Dell.

# Indice analitico

## A

- Accesso remoto avviato dal cliente, 64
- aggiornamenti
  - software e hardware, 52
- alimentazione
  - condizioni degli indicatori di alimentazione, 42
  - risoluzione dei problemi, 42

## C

- Codice del servizio espresso, 61
- codice product key del sistema operativo, 62
- collegamento
  - monitor, 18
- come contattare Dell, 63, 70
- connessione
  - cavi di alimentazione, 20
  - cavo di rete, 19
  - Internet, 24
  - modem, 19
  - rete, 21
- Contratto di licenza Microsoft con l'utente finale (EULA), 62

## D

- Dell
  - aggiornamenti software, 52
  - come contattare, 63, 70
  - Servizio di aggiornamento tecnico, 52
  - supporto tecnico e servizio clienti, 65
  - Utilità Dell Support, 52
- Dell Diagnostics, 52
  - avvio dal disco rigido, 52
  - avvio dal supporto Drivers and Utilities, 53
- Dell Systems Management Administrator's Guide (Guida dell'amministratore della gestione dei sistemi), 62
- DellConnect, 65
- diagnostica
  - Dell, 52
- documentazione, 61
  - Dell Systems Management Administrator's Guide (Guida dell'amministratore della gestione dei sistemi), 62
  - Guida alla tecnologia Dell, 62
  - Manuale di servizio, 62

- driver, 55
  - identificazione, 55
  - reinstallazione, 55
  - ripristino ad una versione precedente, 56

## **E**

- etichetta della licenza, 62
- etichetta della licenza di Windows, 62

## **F**

- Fast Call for Help (Richiesta di pronto intervento), 64

## **G**

- Guida alla tecnologia Dell, 62

## **I**

- impostazione
  - installazione del computer in una struttura, 22
  - Internet, 24
- informazioni sull'assistenza, 62
- informazioni sull'ergonomia, 62
- informazioni sulla garanzia, 62
- informazioni sulla sicurezza, 62
- informazioni sulle normative, 62

- installazione
  - computer, 17
  - installazione rapida, 17

- Intel Active Management Technology (iAMT)
  - abilitazione, 64
  - documentazione, 62
  - Fast Call for Help (richiesta di pronto intervento), 64

## **Internet**

- connessione, 24
- impostazione, 24

## **M**

- Manuale per l'assistenza, 62
- memoria
  - risoluzione dei problemi, 50

## **N**

- numeri di telefono, 70
- Numero di servizio, 61

## **O**

- operating system
  - Dell Factory Image Restore, 59
  - supporto, 60



## **P**

### problemi

compatibilità dei programmi e di Windows, 51

ripristinare ad uno stato precedente, 58

### procedure guidate

Program Compatibility wizard (Verifica guidata compatibilità programmi), 51

Trasferimento guidato file e impostazioni, 25

## **R**

### reinstallazione

software, 55

reinstallazione dei driver e delle utilità, 55

### reti, 21

connessione, 21

ricerca di informazioni, 61

Ripristino configurazione di sistema, 58

### risoluzione dei problemi, 41, 62

alimentazione, 42

condizioni degli indicatori di alimentazione, 42

Dell Diagnostics, 52

il computer non risponde, 51

il programma si blocca, 51

memoria, 50

### risoluzione dei problemi

(*continua*), 41, 62

ripristinare ad uno stato precedente, 58

schermata blu, 51

software, 51-52

suggerimenti, 41

## **S**

### sistema operativo

reinstallazione, 62

System Restore (Ripristino configurazione di sistema), 58

### software

aggiornamenti, 52

problemi, 51

reinstallazione, 55

risoluzione dei problemi, 51-52

Software di sistema per desktop, 61

### specifiche

alimentazione, 38

ambientali, 39

audio, 32

bus di espansione, 32

comandi e indicatori, 36

connettori, 35

fisiche, 38

informazioni di sistema, 31

memoria, 31

processore, 31

tutte, 31

unità, 34

video, 32

supporto, 63  
  come contattare Dell, 70  
  DellConnect, 65  
  Drivers and Utilities, 61  
  regionale, 65  
  servizi in linea, 65  
  Sistema operativo, 62  
  supporto tecnico e servizio clienti, 65  
supporto Drivers and  
  Utilities, 56, 61  
  Dell Diagnostics, 52  
Supporto Operating System, 62

## T

Termini e condizioni, 62  
trasferimento delle informazioni  
  su un nuovo computer, 25  
trasferimento guidato file  
  e impostazioni, 25

## U

unità  
  supporto Drivers and Utilities, 61

## V

vista  
  connettori del pannello  
    posteriore, 7-9  
  frontale, 7  
  posteriore, 8, 14

## W

Windows Vista  
  Dell Factory Image Restore, 59  
  Device Driver Rollback (Ripristino  
    driver di dispositivo), 56  
  Program Compatibility wizard  
    (Verifica guidata compatibilità  
    programmi), 51  
  reinstallazione, 62  
  System Restore (Ripristino  
    configurazione di sistema), 58  
Windows XP  
  reinstallazione, 62  
  ripristino ad una versione  
    precedente del driver di  
    dispositivo, 56  
  Ripristino configurazione di  
    sistema, 58  
  Trasferimento guidato file  
    e impostazioni, 25